

instruction manual

# Joolz Hub<sup>+</sup>

designed in The Netherlands

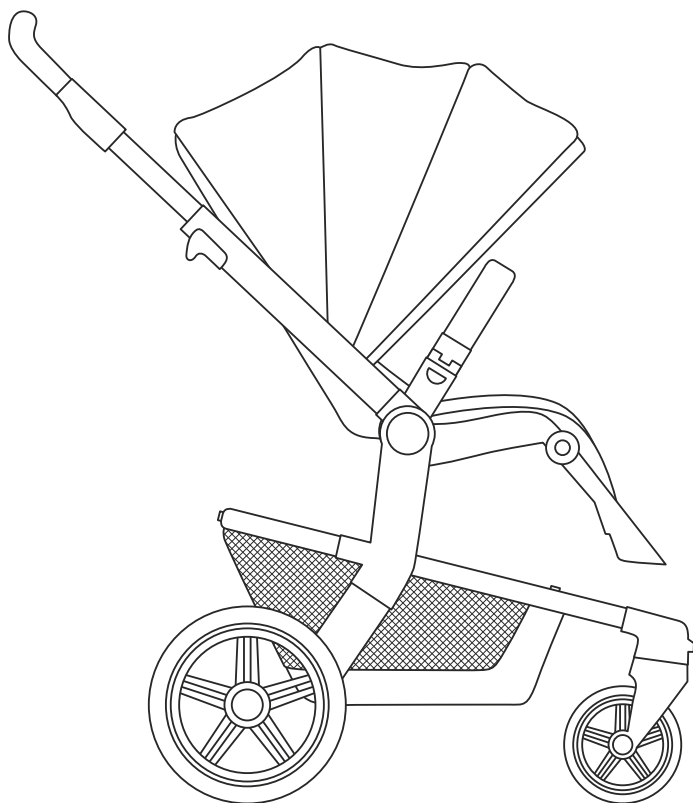

**JOO LZ** POSITIVE  
DESIGN  
stroll around the world of joolz.com

en	instruction manual	ee	kasutusjuhend
de	Gebrauchsanweisung	lv	lietošanas instrukcija
nl	gebruiksaanwijzing	lt	instrukcijų vadovas
fr	manuel d'instructions	sl	navodila za uporabo
es	manual de instrucciones	hr	priručnik za upotrebu
pt	manual de instruções	cs	návod k použití
it	manuale di istruzioni	bg	инструкция
sv	bruksanvisning	ro	manual de instrucțiuni
no	bruksanvisning	sr	priručnik za upotrebu
fi	käyttöopas	hu	használati útmutató
da	instruktioner	sk	návod na použitie
ru	инструкция по эксплуатации	gr	οδηγίες χρήσης
pl	instrukcja obsługi	ar	دليل تعليمات الاستعمال
uk	інструкція з експлуатації	za	handleiding

At Joolz, we believe that good parenting is all about being happy. That's why we offer you the building blocks to spark your life with positivity. So, whatever defines your happiness, go after it and live it. Our ergonomic pushchairs, car seats and (organic) accessories are designed to make sure you enjoy the ride.

let's grow together

Brand of:  
Milk Design BV

**Joolz HQ**  
Distelweg 89  
1031 HD Amsterdam  
The Netherlands  
[info@joolz.com](mailto:info@joolz.com)  
+31 206 304 887

**Joolz USA Inc.**  
PO Box 4530  
New York  
NY 10163-4530  
[info.us@joolz.com](mailto:info.us@joolz.com)  
+1 (347) 252-4556

[joolz.com](http://joolz.com)  
[facebook.com/myJoolz](https://facebook.com/myJoolz)



**JOOLZ** POSITIVE  
DESIGN

# index

<b>introducing the Joolz Hub*</b> Einführung des Joolz Hub* - introduction de la Joolz Hub*	8	<b>compact storage</b> Kompakte Aufbewahrung - stockage compact	
<b>get me ready!</b> Vorbereitung - préparons-nous!	12	<b>compact storage world facing</b> Kompaktes Lagern Vorwärtsgerichtet - Espace de stockage compact - en position face au monde	23
<b>how to use</b> Nutzungshinweise - comment utiliser		<b>compact storage parent facing</b> Kompaktes Lagern Rückwärtsgerichtet - Espace de stockage compact - en position face aux parents	25
<b>how to use the seat</b> Wie nutze ich den Sitz - comment utiliser le hamac	14	<b>warnings</b> Warnhinweise - avertissements	28
<b>how to use the seat harness</b> Benutzung des Sitzgurtes - comment utiliser le système de sécurité	17	<b>maintenance</b> Pflege - entretien	30
<b>how to use the restraint system</b> Wie nutze ich den Sicherheitsgurt - comment utiliser le système de sécurité	18	<b>warranty</b> Garantie - garantie	30
<b>how to use the buckle</b> Benutzung der Schnalle - comment utiliser la boucle d'attache	18		
<b>how to use the brake</b> Nutzungshinweise Bremse - comment utiliser le frein	19		
<b>how to use the LED light</b> Verwendung des LED-Lichts - comment utiliser l'éclairage LED	20		
<b>how to change the battery</b> Batteriewechsel - comment changer la pile	21		



how to movies:  
[www.youtube.com/JoolzHQ](http://www.youtube.com/JoolzHQ)

# introducing the Joolz Hub<sup>+</sup>

Einführung des Joolz Hub<sup>+</sup> - introduction de la Joolz Hub<sup>+</sup>

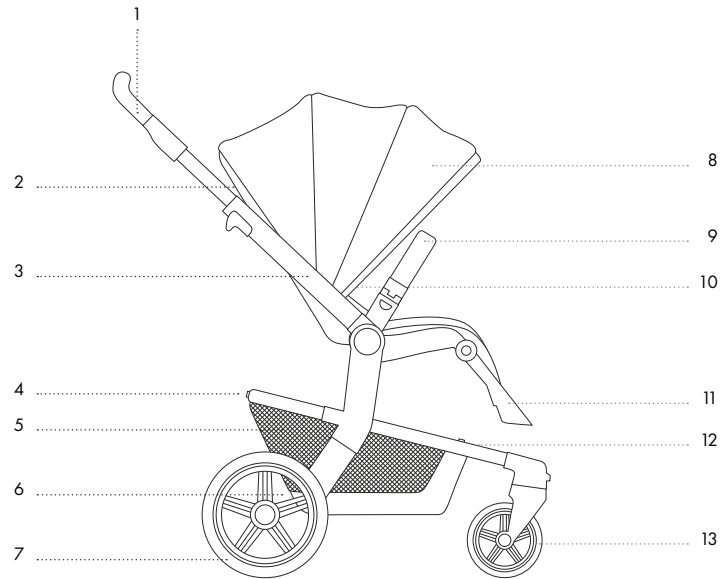

- 1 handlebar Schiebegriff - guidon
- 2 seat recline button Runde Verstellknöpfe - bouton de réglage de l'inclinaison
- 3 chassis Gestell - châssis
- 4 rear light Rücklicht - éclairage arrière
- 5 large basket Großer Korb - grand panier
- 6 brake Bremse - frein
- 7 rear wheels Hinterräder - roues arrière
- 8 extra large sun hood extra große Sonnenverdeck - très grand pare-soleil
- 9 rotatable bumper bar Sicherheitsbügel - arceau de maintien rotatif
- 10 restraint system Rückhaltesystem - système de sécurité
- 11 footrest Fußstütze - réglable
- 12 front light Vorderlicht - éclairage avant
- 13 front wheels Schwenkräder - roues avant

## sizes Maße - dimensions

unfolded Auseinandergeklappt - dépliée

85x53x96,5-106 cm / 33x21x38-42 in

folded without seat and wheels

64x51,5x23 cm / 25x20x9 in

Zusammengeklappt ohne Sitz und Räder - pliée sans le hamac et les roues

folded with seat and wheels

66x53x34 cm / 26x21x13 in

Zusammengeklappt mit Sitz und Räder - pliée avec le hamac et les roues

## weights Gewichtsangaben - poids

Joolz Hub<sup>+</sup> with seat Joolz Hub<sup>+</sup> mit Sitz - Joolz Hub<sup>+</sup> avec hamac

11,2 kg / 24.7 lbs

chassis incl. basket Gestell inkl. Korb - châssis, panier compris

7,2 kg / 15.9 lbs

chassis without wheels Gestell ohne Räder - châssis sans roues

5,0 kg / 11 lbs

seat Sitz - siège

4,0 kg / 8.8 lbs

## weight capacity Kapazität - capacité

Joolz Hub<sup>+</sup> with seat Joolz Hub<sup>+</sup> mit Sitz - Joolz Hub<sup>+</sup> avec hamac

22 kg / 50 lbs max..

large basket Großer Korb - grand panier

5,0 kg / 11 lbs\* max.

\* for the USA the lbs maximum weight capacity has been tested

# reusable packaging

## hello bus, goodbye box

see all the possibilities on [joolz.com](http://joolz.com)

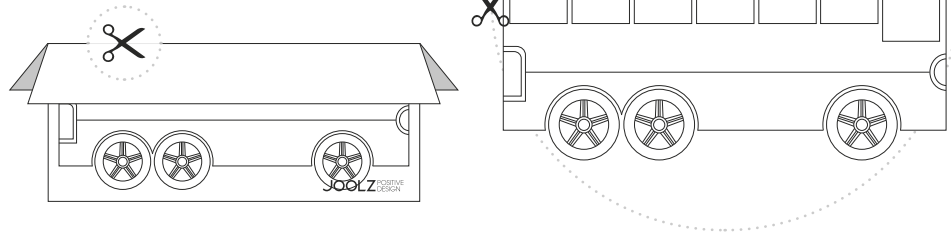

### lifetime warranty

### stroll always & forever

apply your warranty within 6 months on [register.joolz.com](http://register.joolz.com)

### Birth Forest

### one pushchair, one tree

experience our meaningful journey on [joolz.com](http://joolz.com)





## get me ready

Vorbereitung - préparons-nous!



2 min

1

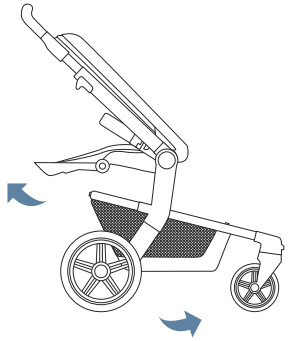

2

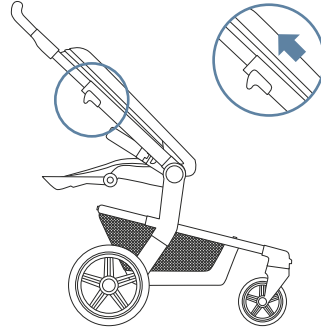

3

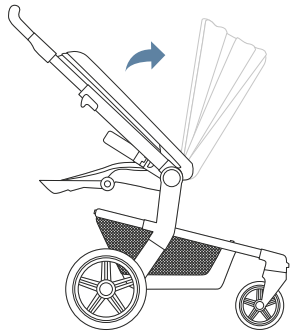

4

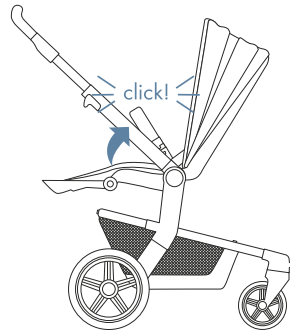

5

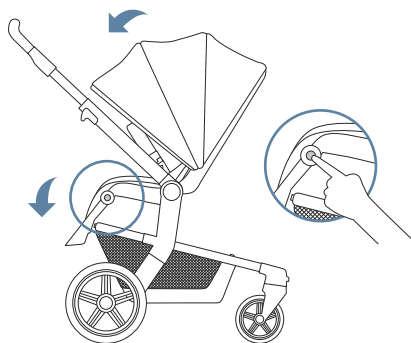

**WARNING:** to avoid injury ensure that your child/children are safe from moving parts when unfolding, folding and adjusting this product.

**WARNUNG:** Vergewissern Sie sich, dass Ihr Kind beim Aufklappen und Zusammenklappen des Wagens außer Reichweite ist, um Verletzungen zu vermeiden.

**AVERTISSEMENT:** pour éviter les blessures, assurez-vous que votre enfant est en sécurité, à l'écart des pièces en mouvement lors du dépliage, du pliage et de l'ajustement de ce produit.



## how to use

Nutzungshinweise - comment utiliser

### how to use the seat

Wie nutze ich den Sitz - comment utiliser le hamac

14

### how to use the seat harness

Benutzung des Sitzgurtes - comment utiliser le système de sécurité

17

### how to use the restraint system

Wie nutze ich den Sicherheitsgurt - comment utiliser le système de sécurité

18

### how to use the buckle

Benutzung der Schnalle - comment utiliser la boucle d'attache

18

### how to use the brake

Nutzungshinweise Bremse - comment utiliser le frein

19

### how to use the LED light

Verwendung des LED-Lichts - comment utiliser l'éclairage LED

20

### how to change the battery

Batteriewechsel - comment changer la pile

21



# how to use the seat

Wie nutze ich den Sitz - comment utiliser le hamac

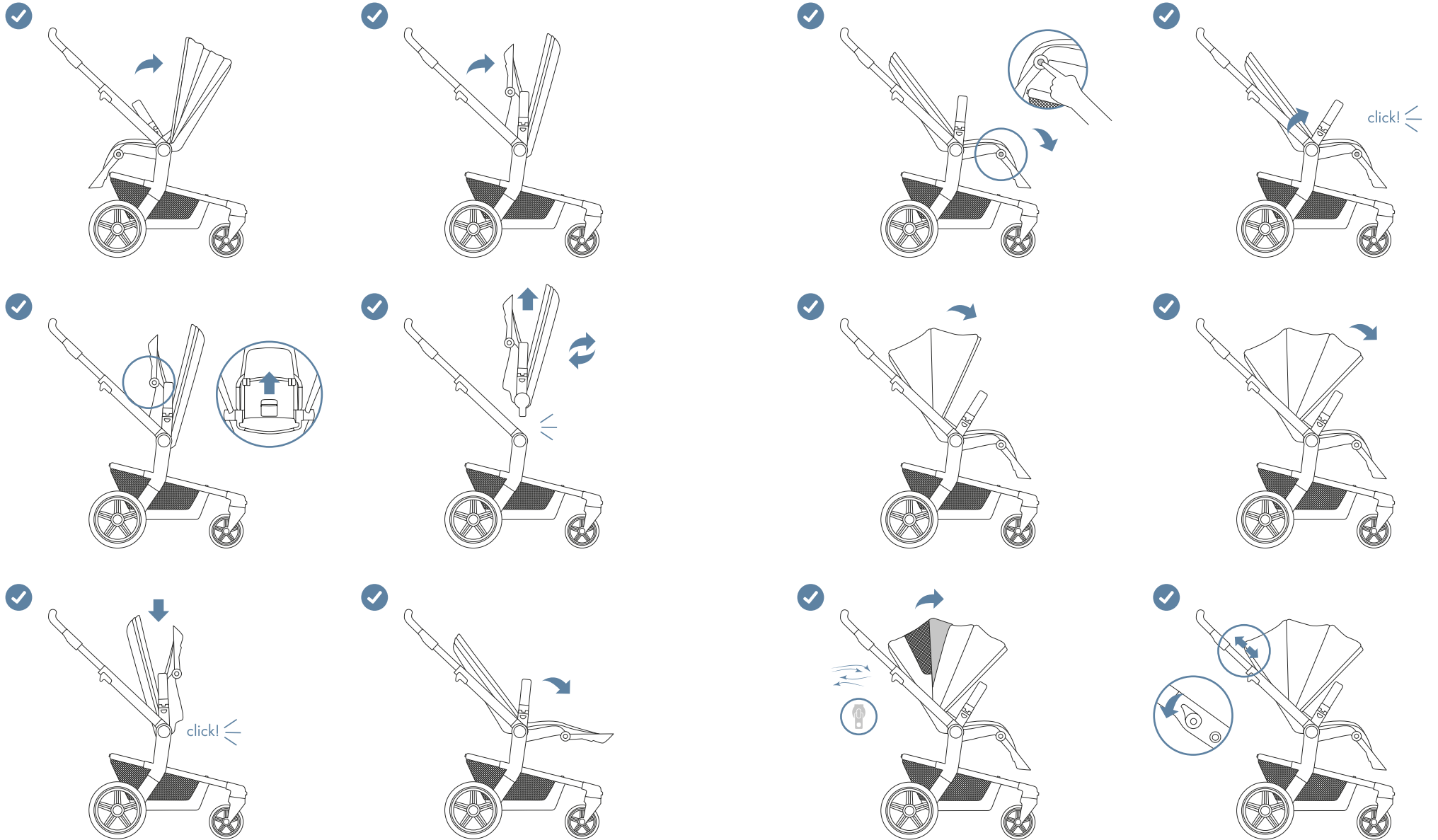





# how to use the seat harness

Benutzung des Sitzgurtes - comment utiliser le système de sécurité

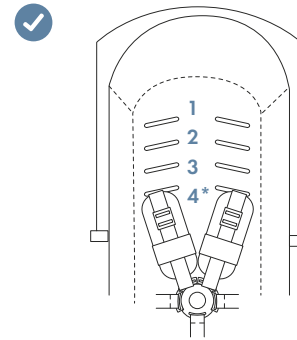
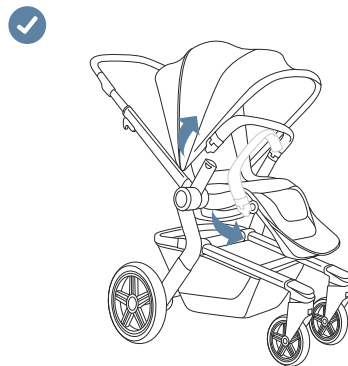
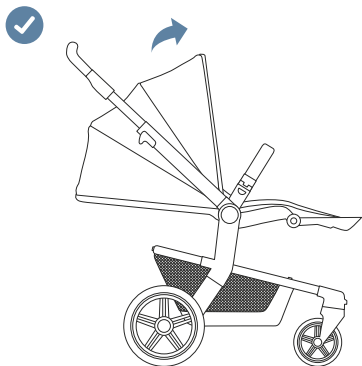
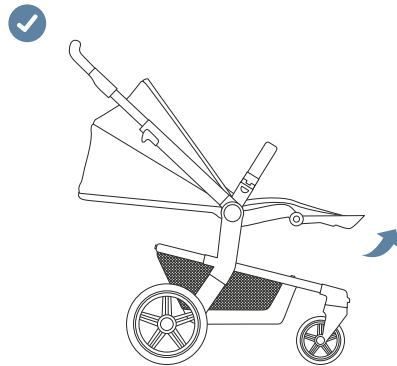
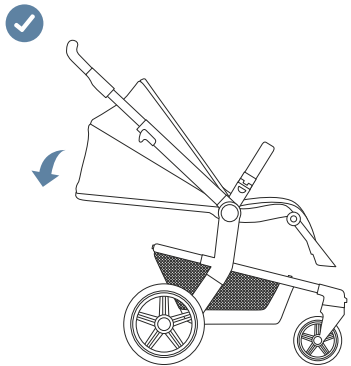
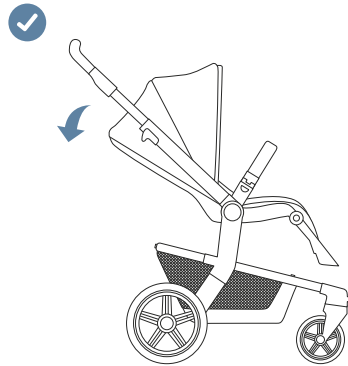
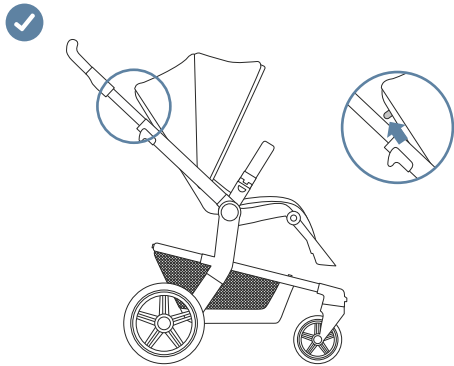

\*only for AUSTRALIA

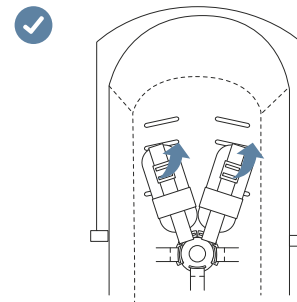
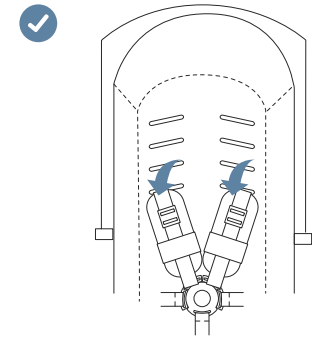
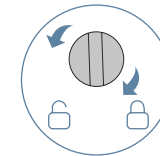
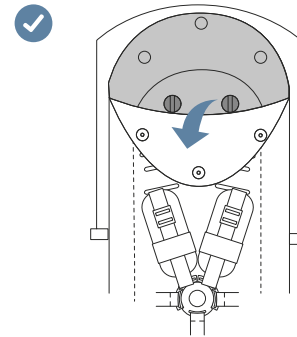
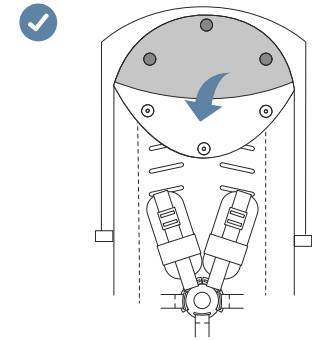



## how to use the restraint system

Wie nutze ich den Sicherheitsgurt - comment utiliser le système de sécurité

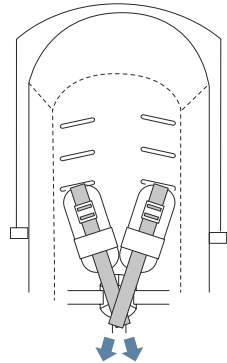
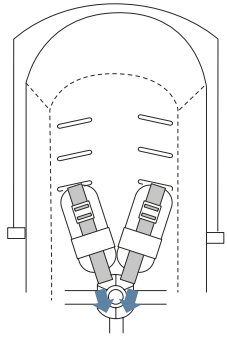

## how to use the buckle

Benutzung der Schnalle - comment utiliser la boucle d'attache

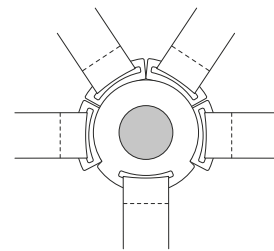
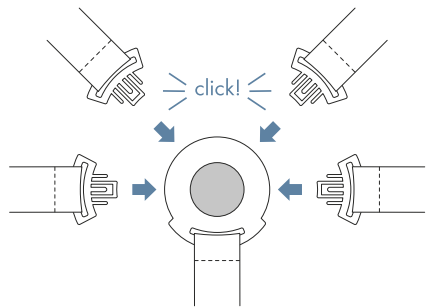

## how to use the brake

Nutzungshinweise Bremse - comment utiliser le frein

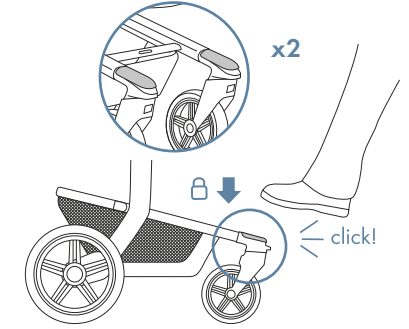
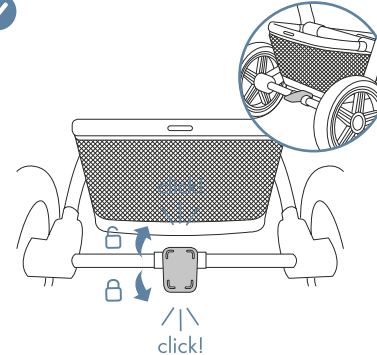

**WARNING:** always apply the swivel lock on the front wheels when folding the pushchair. Failing to do so can result in obstruction of the tyres, leading to deformation, especially in a hot environment.

**WARNUNG:** Stellen Sie die Schwenkräder immer fest, wenn Sie den Kinderwagen zusammenklappen. Wenn Sie dies versäumen, kann dies, vor allem in heißer Umgebung, zur Beschädigung und Verformung der Vorderräder führen.

**AVERTISSEMENT:** verrouillez toujours les roues avant pivotantes lorsque vous pliez la poussette. Le non-respect de cette consigne peut causer l'obstruction des pneus et entraîner leur déformation, surtout dans un environnement chaud.



## how to use the LED light

Verwendung des LED-Lichts - comment utiliser l'éclairage LED

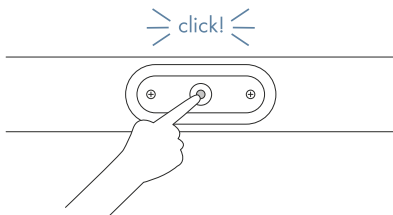
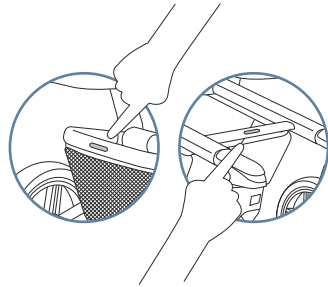
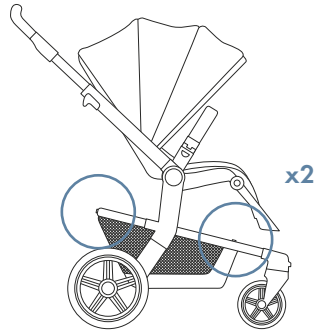

## how to change the battery

Batteriewechsel - comment changer la pile

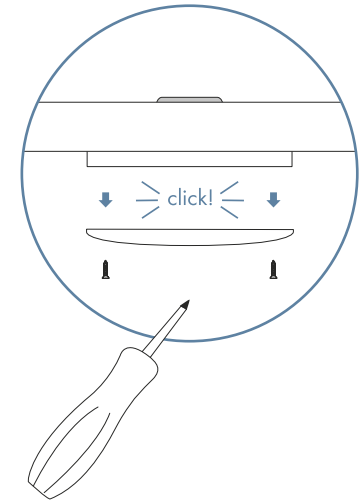
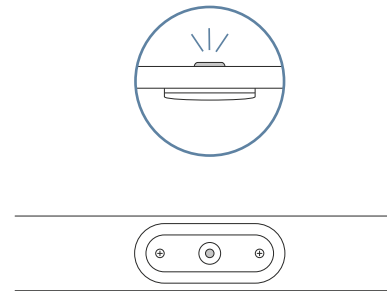
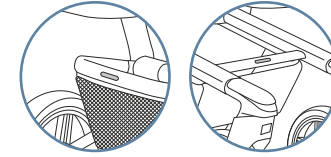
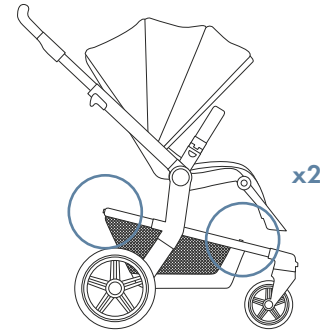



## compact storage

Kompakte Aufbewahrung - stockage compact

### compact storage world facing

Kompaktes Lagern Vorwärtsgerichtet -  
Espace de stockage compact - en position face au monde

### compact storage parent facing

Kompaktes Lagern Rückwärtsgerichtet -  
Espace de stockage compact - en position face aux parents

23

25



## compact storage world facing

Kompaktes Lagern Vorwärtsgerichtet -  
Espace de stockage compact - en position face au monde

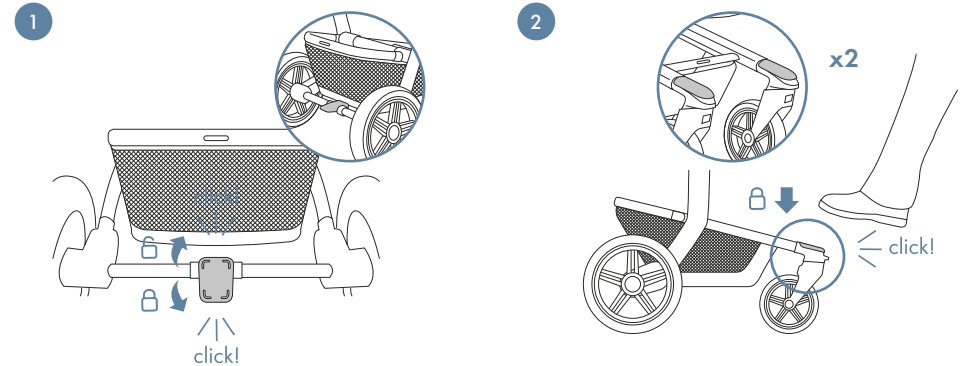

**WARNING:** always apply the swivel lock on the front wheels when folding the pushchair. Failing to do so can result in obstruction of the tyres, leading to deformation, especially in a hot environment.

**WARNUNG:** Stellen Sie die Schwenkräder immer fest, wenn Sie den Kinderwagen zusammenklappen. Wenn Sie dies versäumen, kann dies, vor allem in heißer Umgebung, zur Beschädigung und Verformung der Vorderräder führen.

**AVERTISSEMENT:** verrouillez toujours les roues avant pivotantes lorsque vous pliez la poussette. Le non-respect de cette consigne peut causer l'obstruction des pneus et entraîner leur déformation, surtout dans un environnement chaud.

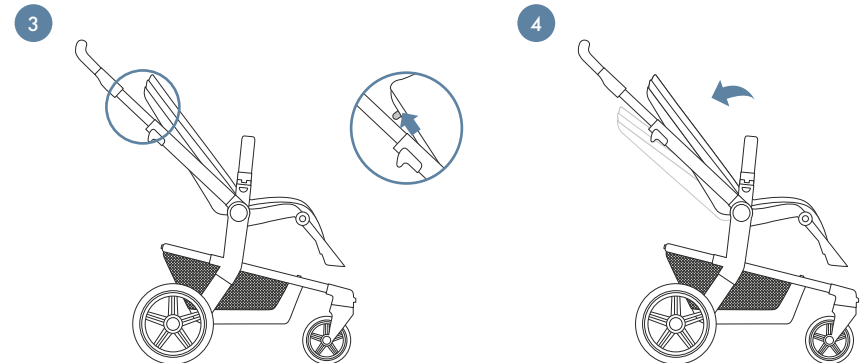



## compact storage parent facing

Kompaktes Lagern Rückwärtsgerichtet -  
Espace de stockage compact - en position face aux parents

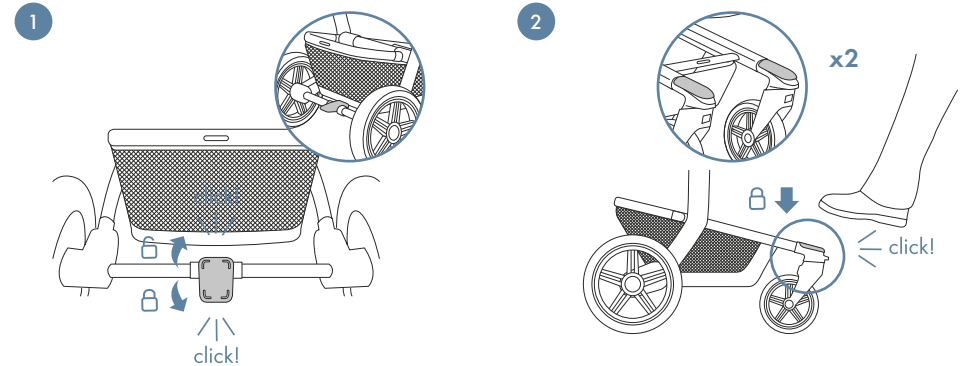
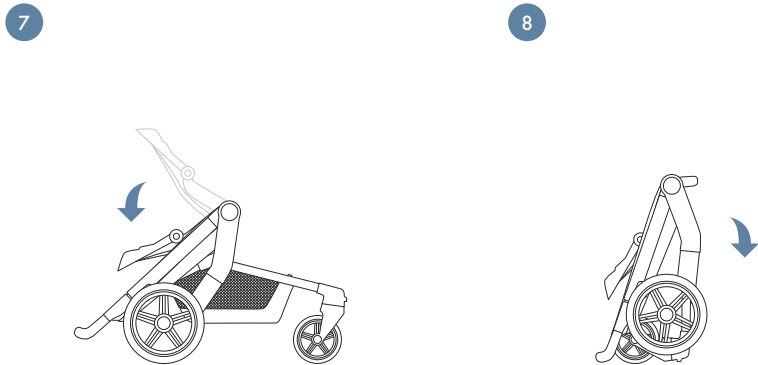
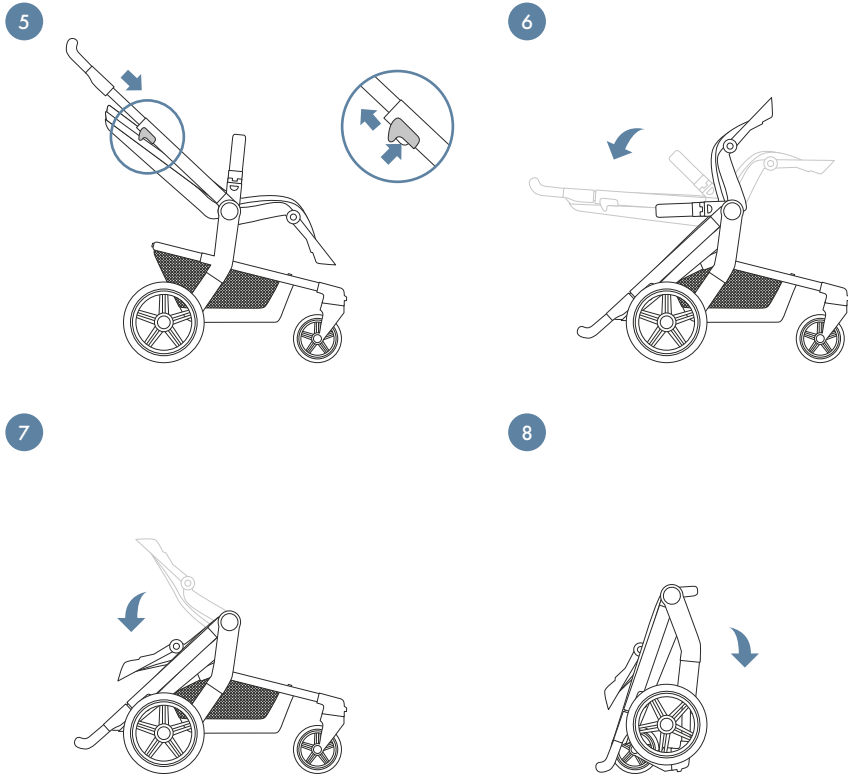

**WARNING:** always apply the swivel lock on the front wheels when folding the pushchair. Failing to do so can result in obstruction of the tyres, leading to deformation, especially in a hot environment.  
**WARNUNG:** Stellen Sie die Schwenkräder immer fest, wenn Sie den Kinderwagen zusammenklappen. Wenn Sie dies versäumen, kann dies, vor allem in heißer Umgebung, zur Beschädigung und Verformung der Vorderräder führen.  
**AVERTISSEMENT:** verrouillez toujours les roues avant pivotantes lorsque vous pliez la poussette. Le non-respect de cette consigne peut causer l'obstruction des pneus et entraîner leur déformation, surtout dans un environnement chaud.

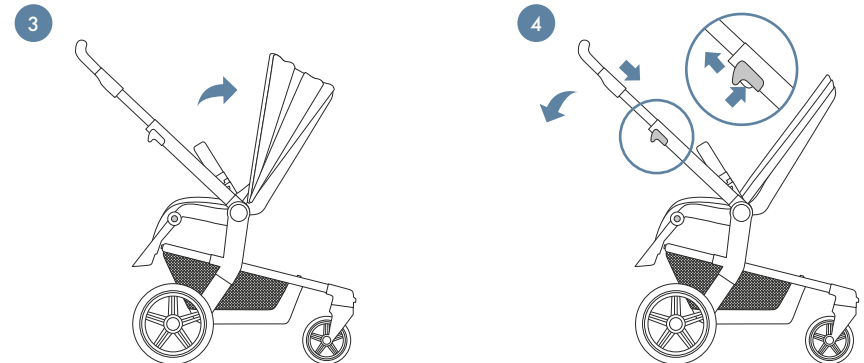

**WARNING:** to avoid injury ensure that your child/children are safe from moving parts when unfolding, folding and adjusting this product.

**WARNUNG:** Vergewissern Sie sich, dass Ihr Kind beim Aufklappen und Zusammenklappen des Wagens außer Reichweite ist, um Verletzungen zu vermeiden.

**AVERTISSEMENT:** pour éviter les blessures, assurez-vous que votre enfant est en sécurité, à l'écart des pièces en mouvement lors du dépliage, du pliage et de l'ajustement de ce produit.

AUS

## how to lock - only for Australia

So funktioniert die Transportverriegelung - Nur für Australien  
comment verrouiller - uniquement pour l'Australie

5

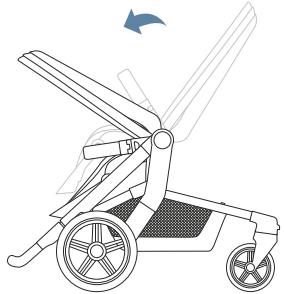

6

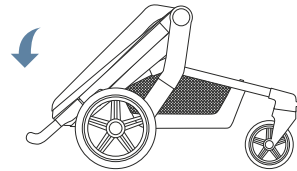

7

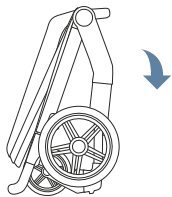

1

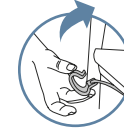
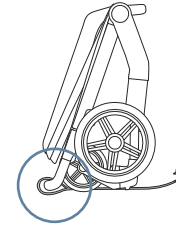

2

click!

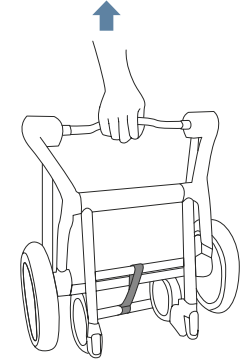

**WARNING:** to avoid injury ensure that your child/children are safe from moving parts when unfolding, folding and adjusting this product.

**WARNUNG:** Vergewissern Sie sich, dass Ihr Kind beim Aufklappen und Zusammenklappen des Wagens außer Reichweite ist, um Verletzungen zu vermeiden.

**AVERTISSEMENT:** pour éviter les blessures, assurez-vous que votre enfant est en sécurité, à l'écart des pièces en mouvement lors du dépliage, du pliage et de l'ajustement de ce produit.

**WARNING:** ensure that the storage latch is engaged when lifting or carrying the pushchair. To avoid injury ensure that your child/children are safe from moving parts when unfolding, folding and adjusting this product.

**WARNUNG:** Stellen Sie sicher, dass die Transportverriegelung beim Anheben oder Tragen des Kinderwagens eingerastet ist. Vergewissern Sie sich, dass Ihr Kind beim Aufklappen und Zusammenklappen des Wagens außer Reichweite ist, um Verletzungen zu vermeiden.

**AVERTISSEMENT:** vérifier que le système de verrouillage pour rangement est enclenché avant de soulever ou de porter la poussette. Afin d'éviter toute blessure, assurez-vous que votre enfant est à l'écart des pièces mobiles lorsque vous pliez, dépliez et réglez la poussette.

**IMPORTANT:** PLEASE READ THESE INSTRUCTIONS CAREFULLY BEFORE USAGE AND KEEP THEM FOR FUTURE REFERENCE.

## **WARNING**

- + Never leave the child unattended.
- + This product is not suitable for running or skating.
- + To avoid injury, ensure that your child/children are kept away when adjusting, unfolding and folding this product.
- + Be aware of finger entrapment when folding or unfolding the pram/stroller. Due care should be exercised.
- + Ensure that all locking devices are engaged before use.
- + Check that the cot/pram/carriage, seat unit or car seat attachment devices are correctly engaged before use.
- + The Joolz Hub<sup>+</sup> carrycot and seat unit are only compatible with the Joolz Hub<sup>+</sup> chassis and vice versa.
- + Any load attached to the pushbar and/or on the back of the backrest and/or on the sides of the vehicle will affect the stability of the vehicle.
- + Parcels or accessory items, or both, placed on the unit may cause the unit to become unstable. Excessive weight may cause a hazardous unstable condition.
- + The carrycot or seat unit can each carry only one child at a time
- + Only use car seats, replacement or spare parts and accessories that are supplied or approved by Joolz.
- + For car seats used in conjunction with a chassis they not replace a cot or a bed. Should your child need to sleep, then it should be placed in a suitable cot/pram or bed.
- + Check this product and accessories regularly for signs of damage and tear.
- + Do not use the pushchair if any of the parts are damaged, torn or missing.
- + Always apply the swivel lock on the front wheels before folding the pushchair. Failing to do so can lead to deformation of the tyres, especially in a hot environment.
- + The brakes should always be engaged when placing and removing the children.
- + The maximum weight of the shopping basket is 5 kg/11 lbs.
- + Make sure that children do not climb into the pushchair.
- + Do not let a child/children play with this product.

## **WARNING**

### **FOR SEAT UNIT**

- + The seat unit is intended for children from 6 months, up to maximum weight of 22 kg and maximum height of 100 cm.
- + For USA the seat unit is tested for a maximum weight of 50 lbs. and maximum height of 40 inch.
- + The seat unit is not suitable for children under 6 months.
- + Avoid serious injury from falling or sliding out. Always use the restraint system.

Each LED requires 2 x 1.5V AAA batteries. Batteries not included.

## **WARNING**

### **FOR LED**

- + Dispose of used batteries immediately. Keep new and used batteries away from children. If you think batteries might have been swallowed or placed inside any part of the body, seek immediate medical attention.
- + Batteries should be replaced by adults only.
- + Non-rechargeable batteries are not to be recharged.
- + Rechargeable batteries should be charged under adult supervision.
- + Different types of batteries or new and used batteries are not to be mixed.
- + Batteries are to be inserted with the correct polarity (+ and -).
- + Exhausted batteries are to be removed from the toy.
- + The supply terminals are not to be short-circuited.

## MAINTENANCE / WASHING INSTRUCTIONS

Clean the fabric with lukewarm water and soap. Rinse with fresh water and leave to dry. Never use bleach or other chemical detergents. Periodically (approximately once a month) treat the wheels and metal parts with Teflon or silicon spray to ensure the pushchair continues to run smoothly.

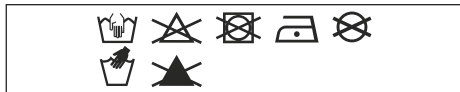

The aluminium parts of your Hub\* pushchair are anodized to protect it from external influences such as corrosion. Anodized aluminium parts are vulnerable to acidic cleaners or grease, which can cause stains and discoloration of the aluminium parts. We therefore advise you to clean the aluminium parts of your pushchair with warm water and a soft cloth.

## WARRANTY

Joolz offers lifetime warranty on the Joolz Hub\*. The warranty covers all material and manufacturing faults, but not the exchange or return of the product. To be eligible for the lifetime warranty, all you have to do is register your Joolz pushchair on [register.joolz.com](http://register.joolz.com) within six months of purchase and keep your original proof of purchase including a purchase date. If you do not register your Joolz pushchair within six months after purchase, you will receive a two-year warranty.

The warranty is only valid if you supply the following items to your retailer along with the defective product:

- 1) Your warranty certificate,
- 2) Any form of personal identification,
- 3) A copy of the receipt of purchase (including a purchase date),
- 4) A detailed description of the defect.

You will receive the warranty certificate after you have registered your Joolz pushchair on our website [register.joolz.com](http://register.joolz.com).

If your retailer cannot assist you with your complaint, contact Joolz. Please note, any repairs do not extend the warranty period.

## THE WARRANTY DOES NOT COVER:

- 1) Defects caused by ordinary wear and tear, such as worn wheels and fabrics by everyday use, scratches on the aluminium and/or metal and natural discoloration of materials over time or by not following the maintenance instructions.
- 2) Damage to wheels such as holes and tears.
- 3) Damage caused by accidents, improper use, negligence, fire, contact with liquids or another external cause.
- 4) Damage resulting from non-compliance with the instruction manual, instruction movies or other Joolz guidelines.
- 5) Damage caused by another product, including accessories.
- 6) Damage by service or repair by an unofficial representative of Joolz.
- 7) Theft.
- 8) Air transportation or freight damage.

Safety was an important consideration throughout the development of the Joolz Hub\* pushchair and cot. Our products therefore meet the following safety standards:

Europe: EN 1888:2012 / EN 1466:2014/AC: 2015  
 United States: ASTM F833-15 / ASTM F2050-16  
 Canada: SOR/2016-167  
 Australia: AS/NZS 2088:2013

Please visit [joolz.com](http://joolz.com), [facebook.com/myjoolz](https://facebook.com/myjoolz) or contact your retailer for any questions and/or comments.

# AUSTRALIA

**IMPORTANT:** PLEASE READ THESE INSTRUCTIONS CAREFULLY BEFORE USAGE AND KEEP THEM FOR FUTURE REFERENCE.

## ⚠ WARNING

- + To avoid injury or death: always apply the brakes whenever the pram/stroller is stationary.
  - + Do not leave children unattended
  - + Do not carry extra children or bags on this pram/stroller.
  - + Make sure children are clear of any moving parts if you adjust the pram/stroller.
  - + Use the teather strap to stop the pram/stroller from rolling away.
  - + Do not use the seat with any other models of pram/stroller.
  - + Be aware of finger entrapment when folding or unfolding the pram/stroller. Due care should be exercised.
  - + Regularly inspect the pram/stroller, chassis and accessories regularly for signs of damage and tear.
  - + Only use car seats, replacement or spare parts and accessories that are supplied or approved by Joolz. Using non-approved accessories is unsafe.
  - + Care should be taken if the pram/stroller is used on stairs or escalators.
  - + The pram/stroller should not be used near an open fire or exposed flame.
  - + The maximum weight of the shopping basket is 5 kg.
  - + The vehicle is designed for use on flat or gently sloping surfaces and may be unstable on higher sloping and uneven surfaces.
  - + Make sure storage latch is engaged when lifting or carrying the pram/stroller.
- + Use carry strap to safely transport folded stroller.
  - + To use the tether strap stick your hand thru the loop and wrap the strap around your wrist.



## ⚠️ WARNING

### FOR THE STROLLER

- + The stroller is intended for children from 6 months, up to maximum weight of 22 kg.
- + Secure the child in the harness at all times
- + The stroller is not recommended for a child under 6 months.
- + Never leave a harness buckled when not fitted to a child in the stroller because the harness can form loops which may pose a strangulation hazard.

Each LED requires 2 x 1.5V AAA batteries. Batteries not included.

## ⚠️ WARNING

### FOR LED

- + The LED requires 2 AAA batteries. Batteries not included.
- + Dispose of used batteries immediately. Keep new and used batteries away from children. If you think batteries might have been swallowed or placed inside any part of the body, seek immediate medical attention.
- + Batteries should be replaced by adults only.
- + Non-rechargeable batteries are not to be recharged.
- + Rechargeable batteries should be charged under adult supervision.
- + Different types of batteries or new and used batteries are not to be mixed.
- + Batteries are to be inserted with the correct polarity (+ and -).
- + Exhausted batteries are to be removed from the toy.
- + The supply terminals are not to be short-circuited.

## MAINTENANCE / WASHING INSTRUCTIONS

Clean the fabric with lukewarm water and soap. Rinse with fresh water and leave to dry. Never use bleach or other chemical detergents. Periodically (approximately once a month) treat the wheels and metal parts with Teflon or silicon spray to ensure the pushchair continues to run smoothly.

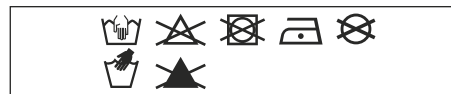

The aluminium parts of your Hub\* pushchair are anodized to protect it from external influences such as corrosion. Anodized aluminium parts are vulnerable to acidic cleaners or grease, which can cause stains and discoloration of the aluminium parts. We therefore advise you to clean the aluminium parts of your pushchair with warm water and a soft cloth.

## WARRANTY

Our goods come with guarantees that cannot be excluded under the Australian Consumer Law. You are entitled to a replacement or refund for a major failure and for compensation for any other reasonably foreseeable loss or damage. You are also entitled to have the goods repaired or replaced if the goods fail to be of acceptable quality and the failure does not amount to a major failure.

Joolz offers lifetime warranty on the Joolz Hub\*. The warranty covers all material and manufacturing faults, but not the exchange or return of the product. To be eligible for the lifetime warranty, all you have to do is register your Joolz pushchair on [register.joolz.com](https://register.joolz.com) within six months of purchase and keep your original proof of purchase including a purchase date. If you do not register your Joolz pushchair within six months after purchase, you will receive a two-year warranty.

The warranty is only valid if you supply the following items to Anstel Brands along with the defective product:

- 1) Your warranty certificate,
- 2) Any form of personal identification,
- 3) A copy of the receipt of purchase (including a purchase date),
- 4) A detailed description of the defect.

You will receive the warranty certificate after you have registered your Joolz pushchair on our website [register.joolz.com](https://register.joolz.com).

Please contact Anstel Brands for any warranty claims. Please note, any repairs do not extend the warranty period.

## THE WARRANTY DOES NOT COVER:

- 1) Defects caused by ordinary wear and tear, such as worn wheels and fabrics by everyday use, scratches on the aluminium and/or metal and natural discoloration of materials over time or by not following the maintenance instructions.
- 2) Damage to wheels such as holes and tears.
- 3) Damage caused by accidents, improper use, negligence, fire, contact with liquids or another external cause.
- 4) Damage resulting from non-compliance with the instruction manual, instruction movies or other Joolz guidelines.
- 5) Damage caused by another product, including accessories.
- 6) Damage by service or repair by an unofficial representative of Joolz.
- 7) Theft.
- 8) Air transportation or freight damage.

## SAFETY

Safety was an important consideration throughout the development of the Joolz Hub\* pushchair and cot. Our products therefore meet the following safety standards:

Europe: EN 1888:2012 / EN 1466:2014/AC: 2015  
United States: ASTM F833-15 / ASTM F2050-16  
Canada: SOR/2016-167  
Australia: AS/NZS 2088:2013

**WICHTIG:** BITTE LESEN SIE SICH DIESE ANWEISUNGEN VOR DER VERWENDUNG SORGFÄLTIG DURCH UND BEWAHREN SIE SIE FÜR REFERENZZWECKE AUF.

## **WARNUNG**

- + Lassen Sie das Kind niemals unbeaufsichtigt.
- + Dieses Produkt ist nicht zum Joggen oder Skaten geeignet.
- + Halten Sie Ihr Kind/Kinder beim Einstellen, Auseinander- oder Zusammenklappen dieses Produktes fern, um Verletzungen zu vermeiden.
- + Achten Sie darauf, dass Ihre Finger beim Zusammen- oder Auseinanderklappen des Buggys nicht eingeklemmt werden. Seien Sie dabei vorsichtig.
- + Stellen Sie vor der Verwendung sicher, dass alle Verriegelungen eingerastet sind.
- + Vor der Verwendung das ordnungsgemäße Einrasten der Befestigung von Babyschale, Sitzeinheit oder Kindersitz prüfen.
- + Die Joolz Hub<sup>+</sup>-Wanne und -Sitzeinheit sind nur mit dem Joolz Hub<sup>+</sup>-Rahmen kompatibel und umgekehrt.
- + Jegliche Last am Schiebebügel und/oder der Rückseite der Rückenlehne und/oder an den Seiten des Wagens beeinträchtigt seine Stabilität.
- + Der Transport von Paketen oder Accessoires – oder beidem – an der Einheit kann den Wagen instabil machen. Schwere Gegenstände können zu gefährlicher Instabilität führen.
- + Babyschale oder Sitzeinheit wurden für den Transport von nur einem Kind konzipiert.
- + Verwenden Sie ausschließlich Sitze, Autositze, Ersatzteile und Zubehör, die von Joolz bereitgestellt und werden.
- + Autositze, die in Kombination mit einem Gestell verwendet werden, können eine Wiege oder ein Bett nicht ersetzen. Wenn Ihr Kind schlafen muss, sollten Sie es entsprechend seinen Bedürfnissen in eine geeignete Wiege, ein geeignetes Bett oder einen zulässigen Schlafbereich legen.
- + Rahmen von Kinderwagen, Wanne, Sitzeinheit und Zubehör regelmäßig auf Schäden und Verschleiß prüfen.
- + Verwenden Sie den Kinderwagen nicht, wenn eines der Einzelteile beschädigt oder gerissen ist oder ganz fehlt.
- + Aktivieren Sie vor dem Zusammenklappen des Kinderwagens immer den Lenkstopp an den Vorderrädern, andernfalls können die Reifen verformt werden, insbesondere in warmen Umgebungen.
- + Wenn ein Kind hineingesetzt oder herausgenommen wird, sollten die Bremsen immer angezogen sein.
- + Der Einkaufskorb hat eine maximale Tragkraft von 5 kg.
- + Achten Sie darauf, dass kein Kind in den Kinderwagen klettert.
- + Lassen Sie das Kind/die Kinder nicht mit diesem Produkt spielen.

## **WARNUNG**

### **FÜR DEN SITZ**

- + Dieser Sitz ist für Kinder ab 6 Monaten mit einem Höchstgewicht von 22 kg und einer maximalen Größe von 100 cm.
- + Diese Sitzeinheit ist nicht für Kinder unter 6 Monaten geeignet.
- + Vermeiden Sie schwere Verletzungen durch Herausfallen oder -rutschen. Verwenden Sie immer das Rückhaltesystem.

Die LED benötigt jeweils 2 AAA-Batterien. Die Batterien sind nicht im Lieferumfang enthalten.

## **WARNUNG**

### **FÜR LED**

- + Batterien sofort entsorgen. Neue und gebrauchte Batterien außerhalb der Reichweite von Kindern aufbewahren. Bei der Vermutung, dass Batterien eventuell verschluckt wurden, oder in das Körperinnere gelangt sind, sofort einen Arzt aufsuchen.
- + Batterien sollten nur von Erwachsenen gewechselt werden.
- + Nicht wiederaufladbare Batterien dürfen nicht aufgeladen werden.
- + Aufladbare Batterien sind unter der Aufsicht von Erwachsenen aufzuladen.
- + Verschiedenen Batterietypen oder neue und gebrauchte Batterien nicht gleichzeitig verwenden.
- + Die Batterien mit der richtigen Polarität (+ und -) einsetzen.
- + Entladene Batterien entfernen.
- + Die Versorgungsklemmen nicht kurzschließen.

## WARTUNG/WASCHANLEITUNG

Reinigen Sie den Stoff mit lauwarmem Wasser und Seife. Spülen Sie ihn mit frischem Wasser und lassen Sie ihn trocknen. Verwenden Sie keine Bleichmittel oder chemischen Reinigungsmittel. Behandeln Sie die Räder und Metallteile in regelmäßigen Abständen (etwa einmal pro Monat) mit Teflon- oder Silikonspray um sicherzustellen, dass der Kinderwagen weiter reibungslos fährt.

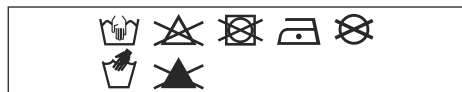

Die Aluminiumteile Ihres Hub\*-Kinderwagens sind eloxiert, um sie vor externen Einflüssen wie Rost zu schützen. Eloxierete Aluminiumteile reagieren empfindlich auf säurehaltige Reinigungsmittel oder Fett, was zu Flecken oder Verfärbungen der Aluminiumteile führen kann. Wir raten Ihnen aus diesem Grund, die Aluminiumteile Ihres Kinderwagens mit warmem Wasser und einem weichen Tuch zu reinigen.

## GARANTIE

Joolz bietet eine lebenslange Garantie auf den Joolz Hub\*. Die Garantie umfasst alle Material- und Herstellungsfehler, nicht aber den Umtausch und die Rückgabe des Produktes. Für den Anspruch auf die lebenslange Garantie musst Du Deinen Joolz-Kinderwagen einfach innerhalb von sechs Monaten nach dem Kauf auf [register.joolz.com](http://register.joolz.com) registrieren und Deinen Originalkaufbeleg mit Kaufdatum aufbewahren. Wenn Du Deinen Joolz-Kinderwagen nicht innerhalb von sechs Monaten nach dem Kauf registrierst, erhältst Du eine zweijährige Garantie.

Die Garantie kann nur gewährleistet werden, wenn Folgendes zusammen mit dem defekten Produkt beim Händler vorgelegt wird:

- 1) Dein garantiezerifikat,
- 2) Jede form einer persönlichen identifikation,
- 3) Eine kopie des kaufbelegs (einschließlich kaufdatum),
- 4) Eine detaillierte beschreibung des mangels.

Du erhältst das Garantiezerifikat, nachdem Du Deinen Joolz-Kinderwagen auf unserer Website [register.joolz.com](http://register.joolz.com) registriert hast.

Wenn Dein Händler bei der Reklamation nicht weiterhelfen kann, wende Dich bitte an Joolz. Bitte beachte, dass Reparaturen den Garantiezeitraum nicht verlängern.

## DIE GARANTIE DECKT FOLGENDES NICHT AB:

- 1) Defekte, die durch gewöhnlichen Verschleiß verursacht werden, wie z. B. abgenutzte Räder und Stoffe bei alltäglichem Gebrauch, Kratzer auf dem Aluminium und/oder Metall und natürliche Verfärbung von Materialien im Laufe der Zeit oder bei Nichtbeachtung der Wartungsanweisungen.
- 2) Schäden an den Rädern, wie Löcher oder Risse.
- 3) Schäden durch Unfälle, unsachgemäßen Gebrauch, Fahrlässigkeit, Feuer, Kontakt mit Flüssigkeiten oder anderen äußeren Ursachen.
- 4) Schäden, die sich aus der Nichtbeachtung der Bedienungsanleitung, Anleitungsvideos oder anderer Joolz-Richtlinien ergeben.
- 5) Schäden, die durch ein anderes Produkt, einschließlich Accessoires, verursacht werden.
- 6) Schäden durch eine Wartung oder Reparatur durch einen inoffiziellen Vertreter von Joolz.
- 7) Diebstahl.
- 8) Lufttransport- oder Frachtschäden.

Die Sicherheit war bei der gesamten Entwicklung des Joolz Hub\*-Kinderwagens und der Wanne ein wichtiger Aspekt. Unsere Produkte erfüllen daher folgende Sicherheitsstandards:

Europa: EN 1888:2012 / EN 1466:2014/AC: 2015  
USA: ASTM F833-15 / ASTM F2050-16  
Kanada: SOR/2016-167  
Australien: AS/NZS 2088:2013

Bei Fragen und/oder Anmerkungen kannst Du [joolz.com](http://joolz.com), [facebook.com/myjoolz](https://facebook.com/myjoolz) besuchen, oder Dich an Deinen Händler wenden.

## NEDERLANDS

**BELANGRIJK:** NEEM DEZE AANWIJZINGEN VOOR GEBRUIK ZORGVULDIG DOOR EN BEWAAR ZE VOOR TOEKOMSTIG GEBRUIK.

## ⚠ WAARSCHUWING

- + Laat het kind nooit achter zonder toezicht.
- + Dit product is niet geschikt om mee te joggen of te rolschaatsen.
- + Voorkom letsel en houd kind(eren) uit de buurt tijdens het aanpassen en in- of uitklappen van dit product.
- + Let op dat vingers bekneld raken tijdens het in- of uitklappen van de wandelwagen/kinderwagen. Ga zorgvuldig te werk.
- + Zorg dat alle sluitingen voor gebruik zijn vastgemaakt.
- + Controleer voor gebruik of de wieg, het autostoeltje of de bevestigingsonderdelen op de juiste manier zijn bevestigd.
- + De wieg en het stoeltje van de Joolz Hub\* reiswieg en het stoeltje passen alleen op het onderstel van de Joolz Hub\* en omgekeerd.
- + Gewicht dat aan de duwbeugel wordt bevestigd en/of aan de achterkant van de rugleuning en/of aan de zijkanten van het voertuig kan het voertuig uit evenwicht brengen.
- + De wagen kan onstabiel worden als er pakketjes of accessoires, of beide, aan de wagen worden bevestigd. Extra gewicht kan mogelijk leiden tot gevaarlijke onstabiele omstandigheden
- + De reiswieg of het stoeltje is geschikt voor het vervoer van één kind per keer.
- + Gebruik uitsluitend door Joolz goedgekeurde autostoeltjes, vervangende onderdelen of reserveonderdelen en accessoires.
- + Een autostoeltje dat gebruikt wordt met een onderstel is geen vervanging voor een wieg of bed. Leg kinderen die willen slapen in een geschikt ledikantje, bed of goedgekeurd slaapgedeelte dat is aangepast aan de behoeften van het kind.
- + Controleer het onderstel van de kinderwagen, de reiswieg, het stoeltje en de accessoires regelmatig op beschadigingen en slijtage.
- + Gebruik de kinderwagen niet als er onderdelen beschadigd, gescheurd of incompleet zijn.
- + Vergrendel altijd eerst de voorste zwenkwielen voordat de kinderwagen wordt ingeklapt. Als deze aanwijzing niet wordt opgevolgd, kunnen de banden vervormd raken. Met name in een warme omgeving.
- + De vergrendeling moet altijd worden gebruikt bij het plaatsen en verwijderen van kinderen.
- + Het maximale gewicht van de boodschappenmand is 5 kg.
- + Zorg dat kinderen niet in de kinderwagen kunnen klimmen.
- + Laat kinderen niet met dit product spelen.

## ⚠️ WAARSCHUWING

### VOOR HET STOELTJE

- + Dit stoeltje is bedoeld voor kinderen vanaf 6 maanden met een maximaal gewicht van 22 kg en een maximale lengte van 100 cm.
- + Het stoeltje is niet geschikt voor kinderen jonger dan 6 maanden.
- + Voorkom ernstig letsel als gevolg van eruit te vallen of glijden. Gebruik altijd de gordels.

Elke LED heeft 2 x 1,5 V AAA-batterijen nodig. Batterijen niet inbegrepen.

## ⚠️ WAARSCHUWING

### DE LEDVERLICHTING

- + Gooi gebruikte batterijen direct weg. Houd nieuwe en gebruikte batterijen uit de buurt van kinderen. Raadpleeg direct een arts als het vermoeden bestaat dat batterijen zijn ingeslikt of in een bepaald lichaamsdeel zijn geplaatst.
- + Batterijen mogen alleen door volwassenen worden vervangen.
- + Laad niet-oplaadbare batterijen niet opnieuw op.
- + Laad oplaadbare batterijen op onder toezicht van een volwassene.
- + Gebruik verschillende soorten batterijen of nieuwe en gebruikte batterijen niet door elkaar.
- + Plaats batterijen met de juiste polariteit (+ en -).
- + Verwijder lege batterijen uit de kindervagen.
- + Maak geen kortsluiting in de stroomaansluitingen.

## AANWIJZINGEN VOOR ONDERHOUD/REINIGING

Reinig de stof met lauwwater en zeep. Spoel af met schoon water en laat drogen. Gebruik geen bleek of andere chemische reinigingsmiddelen. Behandel de wielen en de metalen onderdelen regelmatig (ongeveer een keer per maand) met Teflon of met siliconenspray, zodat de kindervagen soepel blijft werken.

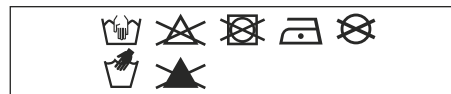

De aluminium onderdelen van de Hub+ kindervagen zijn geanodiseerd en daardoor beschermd tegen externe invloeden zoals corrosie. Geanodiseerde aluminium onderdelen zijn slecht bestand tegen zure schoonmaakmiddelen of vet, waardoor vlekken en verkleuringen kunnen ontstaan. Wij raden dan ook aan om de aluminium onderdelen van de kindervagen te reinigen met warm water en een zachte doek.

## GARANTIE

Joolz biedt levenslange garantie op de Joolz Hub+. Alle materiaal- en fabricagefouten worden gedekt door de garantie, maar dit geldt niet voor het ruilen of terugbrengen van het product. In aanmerking komen voor de levenslange garantie? Registreer je kindervagen binnen zes maanden op [register.joolz.com](http://register.joolz.com) en bewaar het originele aankoopbewijs met de aankoopdatum. Indien je jouw Joolz kindervagen niet registreert binnen zes maanden na aankoop, dan krijg je standaard een garantie van twee jaar.

De garantie is alleen geldig als het defecte product bij de winkelier wordt afgeleverd samen met het volgende:

- 1) Je garantiecertificaat,
- 2) Een legitimatiebewijs,
- 3) Een kopie van het aankoopbewijs (met aankoopdatum),
- 4) Een uitgebreide beschrijving van het mankement.

Het garantiecertificaat krijg je nadat je jouw Joolz kindervagen hebt geregistreerd op de website [register.joolz.com](http://register.joolz.com).

Neem contact op met Joolz, als je winkelier je niet kan helpen met je klacht. Let op: de garantieperiode wordt niet verlengd als er reparaties moeten worden uitgevoerd.

## HET VOLGENDE WORDT NIET GEDEKT DOOR DE GARANTIE:

- 1) Gebreken die worden veroorzaakt door gewone slijtage, zoals wielen en stoffen die versleten raken door alledaags gebruik, krassen op het aluminium en/of metaal en de natuurlijke verkleuring van materialen die na verloop van tijd ontstaat, of door het niet opvolgen van de onderhoudsvorschriften.
- 2) Schade aan wielen, zoals gaten en scheuren.
- 3) Schade door ongelukken, oneigenlijk gebruik, nalatigheid, vuur, contact met vloeistoffen of een andere externe oorzaak.
- 4) Schade als gevolg van het niet opvolgen van de gebruiksaanwijzing, instructiefilms of andere richtlijnen van Joolz.
- 5) Schade door toedoen van een ander product, inclusief accessoires.
- 6) Schade door service of reparatie door iemand die geen officiële vertegenwoordiger is van Joolz.
- 7) Diefstal.
- 8) Luchttransport of vrachtschade.

Tijdens het ontwikkelen van de Joolz Hub+ kindervagen en wieg werd veel aandacht besteed aan veiligheid. Onze producten voldoen derhalve aan de volgende veiligheidsstandaarden:

Europa: EN 1888:2012 / EN 1466:2014/AC: 2015  
Verenigde Staten: ASTM F833-15 / ASTM F2050-16  
Canada: SOR/2016-167  
Australië: AS/NZS 2088:2013

Vragen of opmerkingen? Ga naar [my-joolz.com](http://my-joolz.com), [facebook.com/myjoolz](https://facebook.com/myjoolz) of neem contact op met je winkelier.

**IMPORTANT:** VEUILLEZ LIRE ATTENTIVEMENT CES INSTRUCTIONS AVANT D'UTILISER LA POUSSETTE ET CONSERVEZ-LES POUR FUTURE RÉFÉRENCE.

## **AVERTISSEMENT**

- + Ne laissez jamais votre enfant sans surveillance.
- + Ce produit ne convient pas pour faire du jogging ou des promenades en rollers.
- + Afin d'éviter toute blessure, assurez-vous de maintenir votre enfant/vos enfants à l'écart lorsque vous réglez, pliez et dépliez ce produit.
- + Attention de ne pas vous coincer les doigts lorsque vous pliez ou dépliez la poussette. Manipulez toujours ce produit avec les précautions qui s'imposent.
- + Vérifiez que tous les dispositifs de verrouillage sont correctement enclenchés avant l'utilisation.
- + Vérifiez que les dispositifs de fixation de la nacelle, du hamac ou du siège auto sont correctement enclenchés avant l'utilisation
- + La nacelle et le hamac de la Joolz Hub<sup>+</sup> ne sont compatibles qu'avec le châssis Joolz Hub<sup>+</sup>, et inversement.
- + Toute charge fixée au guidon et/ou à l'arrière du dossier et/ou sur les côtés du produit affectera sa stabilité.
- + Les paquets et/ou les accessoires placés sur le produit sont susceptibles d'affecter sa stabilité. Un poids excessif peut entraîner des conditions instables et dangereuses.
- + La nacelle et le hamac ne peuvent respectivement transporter qu'un seul enfant à la fois
- + N'utilisez que des sièges auto, des pièces de rechange et des accessoires fournis ou approuvés par Joolz.
- + Les sièges auto utilisés en conjonction avec un châssis ne constituent pas un berceau ou un lit adéquat. Si votre enfant a besoin de dormir, il doit être installé dans un berceau, un lit ou autre endroit approprié à cet usage et aux besoins de votre enfant.
- + Vérifiez régulièrement le châssis, la nacelle, le hamac et les accessoires de la poussette afin de déceler d'éventuels signes de détérioration ou d'usure.
- + N'utilisez pas la poussette si l'une des pièces est endommagée, usée ou manquante
- + Verrouillez toujours les roues pivotantes à l'avant lorsque vous pliez la poussette. Le non-respect de cette consigne peut entraîner la déformation des pneus, surtout dans un environnement chaud.
- + Les freins devraient toujours être engagés lorsque vous installez votre enfant dans la poussette ou l'en sortez.
- + Le poids maximum du panier est de 5 kg.
- + Ne laissez jamais votre enfant grimper tout seul dans la poussette.
- + Ne laissez pas votre enfant/vos enfants jouer avec ce produit.

## **AVERTISSEMENT**

### **POUR SIÈGE**

- + Le siège est destiné aux enfants d'au moins 6 mois, jusqu'à un poids maximum de 22 kg et une taille maximum de 100 cm.
- + Ce siège ne convient pas aux enfants de moins de 6 mois.
- + Évitez les blessures graves que peuvent entraîner les chutes ou les glissades. Utilisez toujours le système d'attache.

La LED fonctionne avec 2 piles AAA. Piles non fournies.

## **AVERTISSEMENT**

### **POUR L'ÉCLAIRAGE LED**

- + Recycler immédiatement les piles usées. Tenir les piles neuves et usées hors de portée des enfants. Si vous pensez qu'un enfant a pu avaler des piles ou les insérer dans une partie de son corps, consultez immédiatement un médecin.
- + Les piles ne doivent être changées que par des adultes.
- + Les piles non rechargeables ne doivent pas être rechargées.
- + Les piles rechargeables ne doivent être rechargées que sous la surveillance d'un adulte.
- + Ne pas mélanger différents types de piles, ou des piles neuves avec des piles usées.
- + Veillez à insérer les piles en respectant la polarité (+ et -).
- + Les piles vides doivent être retirées de l'emplacement.
- + Ne pas court-circuiter les bornes de la pile.

## CONSIGNES D'ENTRETIEN/DE NETTOYAGE

Nettoyez la housse à l'eau tiède et au savon. Rincez à l'eau froide et laissez sécher. N'utilisez jamais d'eau de javel ni d'autres détergents chimiques. Traitez régulièrement (environ une fois par mois) les roues et pièces métalliques avec un spray de Téflon ou de silicone, pour que la poussette continue de rouler correctement.

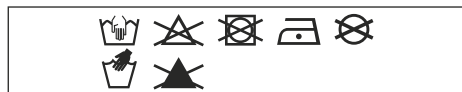

Les pièces en aluminium de votre poussette Hub\* sont anodisées pour les protéger des éléments externes, tels que la corrosion. Les pièces en aluminium anodisé sont vulnérables aux nettoyants acides ou aux graisses, qui peuvent provoquer des taches et une décoloration des pièces en aluminium. Nous vous conseillons de nettoyer les pièces en aluminium de votre poussette à l'eau chaude et avec un chiffon doux.

## GARANTIE

Joolz offre une garantie à vie sur la Joolz Hub\*. Cette garantie couvre tous les défauts de matériel et de fabrication, mais pas l'échange ou le retour du produit. Pour bénéficier de la garantie à vie, il vous suffit d'enregistrer votre poussette Joolz sur [register.joolz.com](https://register.joolz.com) au cours des six mois suivant son achat et de conserver votre reçu d'origine où figure la date d'achat. Si vous n'enregistrez pas votre poussette Joolz dans les six mois suivant son achat, vous bénéficierez d'une garantie de deux ans.

La garantie n'est valable que si vous présentez les éléments suivants à votre revendeur en même temps que le produit défectueux:

- 1) Votre certificat de garantie,
- 2) Une pièce d'identité,
- 3) Une copie de la preuve d'achat (précisant la date d'achat),
- 4) Une description détaillée du défaut.

Vous recevrez le certificat après avoir enregistré votre poussette Joolz sur notre site Internet [register.joolz.com](https://register.joolz.com).

Si votre revendeur ne peut répondre à votre demande, contactez Joolz. Veuillez noter que les réparations ne prolongent pas la période de garantie.

## LA GARANTIE NE COUVRE PAS:

- 1) Les défauts causés par l'usure normale, comme l'usure des roues et des tissus liée à l'usage quotidien, les rayures sur l'aluminium et/ou le métal et la décoloration naturelle des matériaux dans le temps, ni les dégâts dus au non-respect des instructions d'entretien.
- 2) Les dégâts subis par les roues, tels que trous et déchirures.
- 3) Les dégâts causés par des accidents, une mauvaise utilisation, la négligence, le feu, le contact avec des liquides ou toute autre cause externe.
- 4) Les dégâts résultant du non-respect des consignes du mode d'emploi, des vidéos explicatives ou d'autres directives de Joolz.
- 5) Les dégâts causés par un autre produit, y compris les accessoires.
- 6) Les dégâts consécutifs à un entretien ou une réparation effectués par un représentant non officiel de Joolz.
- 7) Le vol.
- 8) Les dégâts subis pendant le transport aérien ou ordinaire.

La sécurité est au cœur du développement de la poussette et de la nacelle Joolz Hub\*. Nos produits respectent donc les normes de sécurité les plus strictes :

Europe: EN 1888:2012 / EN 1466:2014/AC: 2015  
 États-Unis: ASTM F833-15 / ASTM F2050-16  
 Canada: SOR/2016-167  
 Australie: AS/NZS 2088:2013

Veuillez consulter [my-joolz.fr](https://my-joolz.fr), [facebook.com/myjoolz](https://facebook.com/myjoolz) ou contacter votre revendeur pour toute question et/ou commentaire.

## ESPAÑOL

**IMPORTANTE:** LEE ESTAS INSTRUCCIONES CUIDADOSAMENTE ANTES DE USAR Y GUÁRDALAS PARA CONSULTAS FUTURAS.

## ⚠️ ADVERTENCIA

- + Nunca deje a su niño solo sin supervisión.
- + Este producto no es adecuado para correr o patinar.
- + Para evitar que se produzcan lesiones, asegúrate de que los niños están alejados al ajustar, desplegar y plegar este producto.
- + Ten cuidado de no pillarte los dedos al plegar o desplegar el carrito/cochecito. Ten mucho cuidado.
- + Comprueba que todos los dispositivos de bloqueo están activados antes del uso.
- + Comprueba que los dispositivos de conexión del capazo, sillita o silla de auto están bien colocados antes de usarlos.
- + El capazo Joolz Hub\* y la sillita solo son compatibles con el chasis Joolz Hub\* y viceversa.
- + Todas las cargas colocadas en el manillar y/o en la parte trasera del respaldo y/o en los lados del vehículo afectan a su estabilidad.
- + Los paquetes, accesorios, o ambos colocados en la sillita pueden afectar a su estabilidad. Un peso excesivo puede causar una inestabilidad peligrosa.
- + El capazo o la sillita solo pueden ser usados por un niño a la vez.
- + Utiliza únicamente sillitas de coche, piezas de repuesto y accesorios suministrados o aprobados por Joolz.
- + Los asientos de coche usados en combinación con un chasis no sustituyen a un capazo o a una cama. Si el niño necesita dormir, debe ponerse en una cuna, cama o lugar para dormir adecuados, según sus necesidades.
- + Revisa el chasis de carrito, el capazo, la sillita y los accesorios regularmente para detectar signos de daños y desgaste.
- + No utilices el carrito si falta alguna pieza o si hay partes dañadas o rotas.
- + Bloquea siempre las ruedas giratorias delanteras antes de plegar el carrito. De lo contrario, puede producirse deformación en los neumáticos, especialmente en entornos calurosos.
- + Pon siempre el freno al meter o sacar el niño del carrito.
- + El peso máximo para la cesta de la compra es de 5 kg/11 lb.
- + No permitas que el niño se suba encima del carrito.
- + No permitas que los niños jueguen con este producto.

## **ADVERTENCIA**

### **PARA UNIDAD DE ASIENTO**

- + Esta sillita está diseñada para niños mayores de 6 meses, con un peso máximo de hasta 22 kg/50 lb, y con una altura máxima de 100 cm/42,5 pulg.
  - + La sillita no está diseñada para niños menores de 6 meses.
- + Evita que se produzcan lesiones graves por caídas o deslizamientos. Utiliza siempre el sistema de retención.

La luz LED funciona con 2 pilas AAA. Pilas no incluidas.

## **ADVERTENCIA**

### **PARA LED**

- + Elimina las pilas usadas inmediatamente. Mantén las pilas, tanto nuevas como usadas, alejadas de los niños. Si crees que puede haberse tragado o introducido en alguna parte de su cuerpo alguna pila, acude a un médico inmediatamente.
  - + Las pilas solo deben ser sustituidas por adultos.
  - + No se deben recargar pilas no recargables.
  - + Las pilas recargables deberán recargarse bajo la supervisión de un adulto.
- + No se deben mezclar diferentes tipos de pilas o pilas nuevas y usadas.
  - + Las pilas deberán insertarse observando la polaridad correcta (+ y -).
  - + Las pilas agotadas deben retirarse del juguete.
  - + No se debe establecer ningún cortocircuito entre los bornes.

## **INSTRUCCIONES DE LAVADO/ MANTENIMIENTO**

Limpia el tejido con agua templada y jabón. Aclara el tejido con agua limpia y deja secar al aire. No utilices lejías ni otros detergentes abrasivos. Trata las ruedas y las otras piezas metálicas periódicamente (una vez al mes aprox.) con spray de silicona o teflón para garantizar un funcionamiento correcto del carrito.

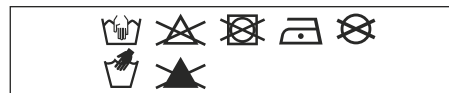

Las piezas de aluminio del carrito Hub\* están anodizadas para protegerlo de las influencias externas tales como la corrosión. Las piezas de aluminio anodizado son vulnerables a la grasa y los detergentes ácidos, lo que puede provocar manchas y decoloración de las piezas de aluminio. Por lo tanto, recomendamos limpiar las piezas de aluminio de su carrito con agua templada y un paño suave.

## **GARANTÍA**

Joolz ofrece garantía de por vida en el Joolz Hub\*. La garantía cubre todos los defectos de materiales y fabricación, pero no el cambio o la devolución del producto. Para ser elegible para la garantía de por vida, todo lo que tienes que hacer es registrar tu carrito de Joolz en [register.joolz.com](https://register.joolz.com) dentro de los seis meses posteriores a la compra y conservar tu comprobante de compra original, incluida la fecha de compra. Si no registras tu carrito Joolz en los seis meses posteriores a la compra, recibirás una garantía de dos años.

La garantía solo es válida si entrega los artículos siguientes a su distribuidor junto con el producto defectuoso:

- 1) Tu certificado de garantía,
- 2) Cualquier forma de identificación personal,
- 3) Una copia del recibo de la compra (incluida una fecha de compra),
- 4) Una descripción detallada del defecto.

Recibirás el certificado de garantía después de que hayas registrado tu silla de paseo Joolz en nuestro sitio web [register.joolz.com](https://register.joolz.com).

Si tu vendedor no puede ayudarte con tu queja, comunícate con Joolz. Ten en cuenta que las reparaciones no extienden el período de garantía.

## **LA GARANTÍA NO CUBRE:**

- 1) Defectos causados por el uso y desgaste normal, tales como llantas y tejidos desgastados por el uso diario, arañazos en el aluminio y/o metal y decoloración natural de los materiales con el tiempo o al no seguir las instrucciones de mantenimiento.
- 2) Daño a las ruedas, como agujeros y desgarros.
- 3) Daño causado por accidentes, uso indebido, negligencia, incendio, contacto con líquidos u otra causa externa.
- 4) Daños resultantes del incumplimiento del manual de instrucciones, videos de instrucciones u otras pautas de Joolz.
- 5) Daño causado por otro producto, incluidos los accesorios.
- 6) Daño por servicio o reparación por un representante no oficial de Joolz.
- 7) Robo.
- 8) Transporte aéreo o daños de transporte.

La seguridad fue una consideración importante durante el desarrollo del la silla de paseo y la cuna Joolz Hub\*. Por lo tanto, nuestros productos cumplen con los siguientes estándares de seguridad:

Europa: EN 1888:2012 / EN 1466:2014/AC: 2015  
Estados Unidos: ASTM F833-15 / ASTM F2050-16  
Canadá: SOR/2016-167  
Australia: AS/NZS 2088:2013

Visita [joolz.com](https://joolz.com), [facebook.com/myjoolz](https://facebook.com/myjoolz) o ponte en contacto con tu distribuidor si tienes cualquier pregunta y/ o comentario.

**IMPORTANTE:** LEIA ATENTAMENTE ESTAS INSTRUÇÕES ANTES DA UTILIZAÇÃO E GUARDE-AS PARA CONSULTA FUTURA.

## **AVISO**

- + Nunca deixe o bebé sem supervisão.
- + Este produto não é adequado para ser utilizado enquanto corre ou anda de patins.
- + Para evitar ferimentos, certifique-se de que o(s) bebé(s) se mantém(êm) afastado(s) quando desdobrar e dobrar este produto.
- + Tenha cuidado para não entalar os dedos ao dobrar ou desdobrar o carrinho de passeio. Deverá tomar as devidas precauções.
- + Certifique-se de que todos os dispositivos de bloqueio estão engatados antes da utilização.
- + Verifique se os dispositivos de fixação da alcofa de transporte, da cadeira ou cadeiras auto estão corretamente engatados antes da utilização.
- + As alcofas e as cadeiras Joolz Hub<sup>+</sup> são compatíveis apenas com o chassis Joolz Hub<sup>+</sup> e vice-versa.
- + Qualquer carga presa aos punhos e/ ou à parte de trás do encosto e/ ou nas laterais do veículo afetará a estabilidade do mesmo.
- + Os objetos ou acessórios, ou ambos, se colocados na cadeira, podem torná-la instável. O excesso de peso pode provocar uma condição de instabilidade perigosa.
- + A alcofa ou cadeira só podem transportar uma criança de cada vez.
- + Utilize apenas cadeiras, peças de substituição e acessórios aprovados pela Joolz.
- + As cadeiras auto usadas em conjunto com um chassis não substituem um berço ou uma cama. Se o seu filho precisar de dormir, deve ser colocado num berço ou numa cama adequados ou numa área de dormir aprovada com base nas necessidades do seu filho.
- + Verifique o chassis do carrinho, a alcofa, a cadeira e os acessórios regularmente para detetar sinais de danos e desgaste.
- + Não utilize o carrinho se alguma das peças estiver danificada, rasgada ou em falta.
- + Aplique sempre o bloqueio das rodas giratórias dianteiras quando dobrar o carrinho. Se não o fizer, poderá deformar os pneus, especialmente num ambiente quente.
- + Os travões devem estar sempre engatados quando colocar e retirar o bebé.
- + O peso máximo do cesto de compras é de 5 kg/11 lbs.
- + Certifique-se de que os bebés não sobem para o carrinho de bebé.
- + Não deixe a(s) criança(s) brincar com este produto.

## **AVISO**

### **PARA ASSENTO**

- + A cadeira destina-se a bebés a partir dos 6 meses até ao peso máximo de 22 kg / 50 lbs e à altura máxima de 100 cm/42,5 pol.
- + Esta cadeira não é adequada para bebés com menos de 6 meses.
- + Evite ferimentos graves devido a queda ou deslizamento. Utilize sempre o sistema de imobilização.

O LED precisa de 2 pilhas AAA. Pilhas não incluídas.

## **AVISO**

### **PARA O LED**

- + Eliminar imediatamente as pilhas gastas. Manter as pilhas novas e usadas afastadas da criança. Se achar que a criança engoliu ou introduziu as pilhas numa zona do corpo, consulte um médico imediatamente.
- + As pilhas só devem ser substituídas por adultos.
- + As pilhas não recarregáveis não podem ser recarregadas.
- + As pilhas recarregáveis devem ser carregadas com a supervisão de um adulto.
- + Não misturar diferentes tipos de pilha nem pilhas novas com pilhas usadas.
- + Montar as pilhas com a polaridade correta (+ e -).
- + As pilhas gastas têm de ser removidas do brinquedo.
- + Os terminais de fornecimento não devem ser submetidos a curto-circuito.



## MANUTENÇÃO/INSTRUÇÕES DE LAVAGEM

Limpe o tecido com água morna e sabão. Passe por água limpa e deixe secar. Nunca utilize lixívia ou outros detergentes químicos. Periodicamente (aproximadamente uma vez por mês), aplique um spray de Teflon ou silicone nas rodas e peças de metal para garantir que o carrinho continua a mover-se com facilidade.

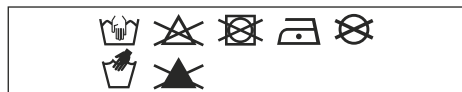

As peças de alumínio do carrinho Hub\* são anodizadas para o proteger de influências externas como a corrosão. As peças de alumínio anodizado são vulneráveis a produtos de limpeza ácidos ou lubrificantes, que podem causar manchas e descoloração nas peças de alumínio. Recomendamos que limpe as peças de alumínio do carrinho com água morna e um pano macio.

## GARANTIA

A Joolz oferece garantia vitalícia para o Joolz Hub\*. A garantia cobre todos os defeitos de material e de fabrico, mas não a troca ou a devolução do produto. Para ser elegível para a garantia vitalícia, basta registar o seu carrinho Joolz em [register.joolz.com](https://register.joolz.com), no prazo de seis meses após a compra, e guardar a prova de compra original com indicação da data da compra. Se não registar o seu carrinho Joolz no prazo de seis meses após a compra, receberá uma garantia de dois anos.

A garantia é válida apenas se fornecer os seguintes itens ao seu revendedor juntamente com o produto defeituoso:

- 1) O certificado de garantia,
- 2) Qualquer forma de identificação pessoal,
- 3) Uma cópia do talão de compra (incluindo a data da compra),
- 4) Uma descrição detalhada do defeito.

Receberá o certificado de garantia depois de registar o seu carrinho Joolz no nosso website [register.joolz.com](https://register.joolz.com).

Se o seu revendedor não conseguir ajudar com a sua reclamação, contacte a Joolz. Tenha em atenção que quaisquer reparações efetuadas não prolongam o período de garantia.

## A GARANTIA NÃO COBRE:

- 1) Defeitos causados por desgaste normal como, por exemplo, rodas e tecidos gastos pelo uso diário, riscos no alumínio e/ou metal, descoloração natural dos materiais ao longo do tempo ou não cumprimento das instruções de manutenção.
- 2) Danos nas rodas como, por exemplo, furos e rasgões.
- 3) Danos causados por acidentes, utilização inadequada, negligência, incêndio, contacto com líquidos ou outra causa externa.
- 4) Danos resultantes do não cumprimento do manual de instruções, filmes de instruções ou outras linhas de orientação da Joolz.
- 5) Danos causados por outro produto, incluindo acessórios.
- 6) Danos decorrentes de uma assistência ou reparação realizada por um representante não oficial da Joolz.
- 7) Roubo.
- 8) Danos decorrentes de transporte aéreo ou frete.

A segurança foi uma consideração importante ao longo do desenvolvimento do carrinho e da alfofa Joolz Hub\*. Como tal, os nossos produtos cumprem as seguintes normas de segurança:

Europa: EN 1888:2012 / EN 1466:2014/AC: 2015  
Estados Unidos: ASTM F833-15 / ASTM F2050-16  
Canadá: SOR/2016-167  
Austrália: AS/NZS 2088:2013

Visite [my-joolz.com](https://my-joolz.com), [facebook.com/myjoolz](https://facebook.com/myjoolz) ou contacte o seu revendedor se tiver dúvidas e/ou comentários.

## ITALIANO

**IMPORTANTE:** SI PREGA DI LEGGERE QUESTE ISTRUZIONI ATTENTAMENTE PRIMA DELL'USO E DI CUSTODIRLE PER OGNI EVENIENZA.

## ⚠ AVVERTENZA

- + Non lasciare mai il bambino incustodito.
- + Questo prodotto non è idoneo per correre o pattinare.
- + Per evitare lesioni, assicurarsi di tenere a distanza i bambini mentre si regola, apre e chiude questo prodotto.
- + La chiusura o l'apertura del passeggino può causare lo schiacciamento delle dita: prestare attenzione.
- + Accertarsi che tutti i dispositivi di bloccaggio siano inseriti prima dell'uso.
- + Prima dell'uso, verificare che i dispositivi di fissaggio per navicelle, seggiolini o seggiolini auto siano correttamente inseriti.
- + La navicella Joolz Hub\* e il seggiolino sono compatibili solo con il telaio Joolz Hub\* e viceversa.
- + Qualsiasi carico fissato al maniglione e/o al retro dello schienale e/o ai lati dell'unità influenzerà la stabilità del passeggino.
- + Pacchi, accessori o entrambi posizionati sull'unità potrebbero renderla instabile. Un peso eccessivo può causare una pericolosa condizione di instabilità.
- + Ciascuna navicella o seggiolino può trasportare un solo bambino alla volta.
- + Utilizzare esclusivamente seggiolini per auto, parti di ricambio e accessori approvati da Joolz.
- + Seggiolini per auto utilizzati unitamente a un telaio non sostituiscono una culla o un lettino. Se il bambino ha bisogno di dormire, utilizzare una culla, lettino o area idonea in base alle necessità del bambino.
- + Verificare regolarmente il telaio del passeggino, la navicella, il seggiolino e gli accessori per verificare che non siano presenti segni di danni e usura.
- + Non usare il passeggino se vi sono parti danneggiate, lacerate o mancanti.
- + Utilizzare sempre il blocco di rotazione sulle ruote anteriori quando si chiude il passeggino. In caso contrario si rischia di deformare gli pneumatici, soprattutto in ambienti caldi.
- + Bloccare sempre i freni quando si fanno accomodare o rimuovono i bambini.
- + Il peso massimo supportato dal cestello della spesa ammonta a 5 kg.
- + Accertarsi che i bambini non si arrampichino sul passeggino.
- + Non permettere ai bambini di giocare con questo prodotto.

## **AVVERTENZA**

### PER UNITÀ SEDILE

- + Questa seduta è destinata a bambini dai 6 mesi d'età in su, con un peso massimo di 22 kg e un'altezza massima di 100 cm.
- + La seduta non è adatta a bambini di età inferiore ai 6 mesi.
- + Evitare lesioni gravi impedendo che cada o scivoli fuori. Utilizzare sempre il sistema di ritenuta.

Il LED richiede 2 batterie AAA. Le batterie non sono incluse.

## **AVVERTENZA**

### PER IL LED

- + Smaltire immediatamente le batterie usate. Tenere le batterie nuove e usate lontane dai bambini. Se si ritiene che le batterie possano essere state ingerite o inserite in qualsiasi cavità corporea, consultare immediatamente un medico.
- + Le batterie devono essere sostituite solo da parte di adulti.
- + Non ricaricare batterie non ricaricabili.
- + Le batterie ricaricabili devono essere caricate solamente sotto la supervisione di un adulto.
- + Non usare tipi diversi di batterie o batterie nuove e vecchie insieme.
- + Inserire le batterie con la polarità corretta (+ e -).
- + Le batterie scariche devono essere rimosse dal giocattolo.
- + I terminali d'alimentazione non devono essere cortocircuitati.

## **MANUTENZIONE / ISTRUZIONI PER IL LAVAGGIO**

Pulite il tessuto con acqua tiepida e sapone. Sciacquate con acqua pulita e lasciate asciugare. Non usate mai candeggina o altri detergenti chimici. Trattate periodicamente (circa una volta al mese) le ruote e le parti metalliche con uno spray al Teflon o al silicone affinché il passeggino possa continuare a funzionare correttamente.

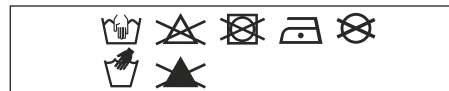

Le parti in alluminio del passeggino Hub\* sono anodizzate per proteggerlo da fattori esterni, quali la corrosione. Le parti in alluminio anodizzato non sono resistenti ai detergenti acidi o grassi, che possono causare macchie e scolorimento. Vi consigliamo pertanto di pulire le parti in alluminio del passeggino con acqua calda e un panno morbido.

## **GARANZIA**

Joolz offre una garanzia a vita sul Joolz Hub\*. La garanzia copre difetti di materiale e di fabbricazione, ma non la sostituzione o la restituzione del prodotto. Per poter usufruire della garanzia a vita non dovrai fare altro che registrare il tuo passeggino Joolz su [register.joolz.com](http://register.joolz.com) entro sei mesi dalla data di acquisto e conservare la prova di acquisto originale, completa di data di acquisto. Se non registri il tuo passeggino Joolz entro sei mesi dall'acquisto, riceverai una garanzia di due anni.

La garanzia vale solo se si forniscono i seguenti elementi al rivenditore, unitamente al prodotto difettoso:

- 1) Il certificato di garanzia;
- 2) Un qualsiasi documento di identità;
- 3) Una copia della ricevuta di acquisto (compresa la data di acquisto);
- 4) Una descrizione dettagliata del difetto.

Riceverai il certificato di garanzia a fronte della registrazione del tuo passeggino Joolz sul nostro sito web [register.joolz.com](http://register.joolz.com).

Se il rivenditore non ti può aiutare con il reclamo, contatta Joolz. Ti preghiamo di tenere presente che eventuali riparazioni non estendono il periodo di garanzia.

## **LA GARANZIA NON COPRE:**

- 1) Difetti causati dalla normale usura, come l'usura su ruote e tessuti causata dall'utilizzo quotidiano, graffi sull'alluminio e/o metallo e la decolorazione naturale dei materiali nel tempo o dovuta al mancato rispetto delle istruzioni per la manutenzione.
- 2) Danni a ruote, come forature o lacerazioni.
- 3) Danni causati da incidenti, uso improprio, negligenza, fuoco, contatto con liquidi o altre cause esterne.
- 4) Danni derivanti dal mancato rispetto delle istruzioni del manuale di istruzioni, dei filmati esplicativi o di altre linee guida Joolz.
- 5) Danni causati da un altro prodotto, compresi gli accessori.
- 6) Danni causati da interventi di manutenzione o riparazione eseguiti da un fornitore non ufficiale Joolz.
- 7) Furto.
- 8) Danni di trasporto, incluso il trasporto aereo.

La sicurezza è stata tenuta in grande considerazione durante lo sviluppo del passeggino e della culla Joolz Hub\*, pertanto i nostri prodotti soddisfano i seguenti standard di sicurezza:

Europa: EN 1888:2012 / EN 1466:2014/AC: 2015  
Stati Uniti: ASTM F833-15 / ASTM F2050-16  
Canada: SOR/2016-167  
Australia: AS/NZS 2088:2013

Visita [joolz.com](http://joolz.com), [facebook.com/myjoolz](https://facebook.com/myjoolz) o contatta il tuo rivenditore per eventuali domande e/o commenti.

**VIKTIGT:** LÄS DENNA BRUKSANVISNING NOGA FÖRE ANVÄNDNING OCH SPARA DEN FÖR FRAMTIDA BRUK.

## **VARNING**

- + Lämna aldrig barnet utan uppsikt.
- + Den här produkten är inte lämplig för löpning eller skridskoåkning.
- + För att undvika skador ska du se till att barn inte är i närheten vid justering samt upp- och nedfällning av denna produkt.
- + Det finns risk att fingrar inte kommer i kläm vid upp- och nedfällning av barnvagnen. Var försiktig.
- + Se till att alla låsanordningar är på plats innan användning.
- + Kontrollera att fästnanordningar för liggdelar, sittdelar eller bilbarnstolar är korrekt påsatta före användning
- + Joolz Hub<sup>+</sup> liggdel och sittdel kan endast kombineras med Joolz Hub<sup>+</sup> chassi och vice versa.
- + All last som fästs vid handtaget och/eller ryggstödet baksida och/eller fordonets sidor kan påverka dess stabilitet.
- + Paket eller andra föremål som sätts på enheten kan göra att den blir instabil. Övervikt kan orsaka farliga och instabila lastförhållanden.
- + I liggdelen eller sittdelen kan det endast ligga eller sitta ett barn i taget
- + Använd endast sittdelar, ersättande delar eller reservdelar och tillbehör som tillhandahålls eller är godkända av Joolz.
- + Bilbarnstolar som används tillsammans med ett chassi ska inte ersätta en liggdel eller en säng. Om ditt barn behöver sova bör det placeras i en lämplig spjålsäng, säng eller godkänd liggdel enligt barnets behov.
- + Kontrollera barnvagnens chassi, liggdelen, sittdelen och tillbehören regelbundet för tecken på skador eller slitage.
- + Använd inte vagnen om någon av delarna är skadade, trasiga eller saknas.
- + Lås alltid de främre hjulen innan du faller ihop barnvagnen. I annat fall kan däckena fastna och deformeras, särskilt i en varm miljö.
- + Bromsarna ska alltid vara låsta när du lägger ner och tar upp barn.
- + Högsta tillåtna vikt för shoppingkorgen är 5 kg/11 lbs.
- + Se till att barnen inte klättrar in i vagnen.
- + Låt inte barn leka med den här produkten.

## **VARNING**

### **FÖR SÄTENHET**

- + Sittdelen är avsedd för barn från 6 månader upp till en maxvikt på 22 kg/50 lbs och maxlängd på 100 cm/42,5 tum.
- + Sittdelen är inte lämplig för barn under 6 månader.

- + Undvik allvarlig skador från fall eller barn som glider ur. Använd alltid fasthållningssystemet.

Det behövs två AAA-batterier för lysdioden. Batterier ingår inte.

## **VARNING**

### **FÖR LYSDIODER**

- + Kassera omedelbart uttjänta batterier. Barn får inte komma i närheten av nya eller uttjänta batterier. Om du misstänker att barnet har svält batterier eller batterier har placerats i någon del av barnets kropp måste du omedelbart söka vård.
- + Batterier får bara bytas ut av vuxna .
- + Icke laddningsbara batterier får inte laddas.
- + Laddningsbara batterier ska laddas under uppsikt av en vuxen.
- + Olika typer av batterier eller nya och uttjänta batterier får inte blandas.
- + Sätt in batterier med polerna åt rätt håll (+ och -).
- + Urladdade batterier ska tas ur leksaken.
- + Försörjningsplintarna får inte kortslutas.

## UNDERHÅLL/TVÄTRÅD

Rengör textilierna med ljummet vatten och tvål. Skölj med rent vatten och låt torka. Använd aldrig blekmedel eller andra kemiska rengöringsmedel. Behandla hjul och metalldelar regelbundet (ungefär en gång i månaden) med teflon eller silikonspray så att vagnen fortsätter att rulla smidigt.

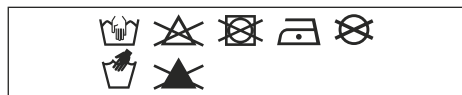

Aluminiumdelarna på din Hub\*-vagn är anodiserade för att vara skyddade från yttre påverkan såsom rost. Anodiserade aluminiumdelar är känsliga för syrabaserade rengöringsmedel och fett, vilket kan orsaka fläckar och missfärgningar på aluminiumdelarna. Vi råder dig därför att rengöra aluminiumdelarna på din barnvagn med varmt vatten och en mjuk trasa.

## GARANTI

Joolz erbjuder en livstidsgaranti för Joolz Hub\*. Garantin täcker alla material- och tillverkningsfel, men inte byte eller retur av produkten. Allt du behöver göra för att vara berättigad för livstidsgarantin är att registrera din Joolz-barnvagn på [register.joolz.com](http://register.joolz.com) inom sex månader från inköpet och behålla ditt inköpsbevis med inköpsdatum. Om du inte registrerar din Joolz-barnvagn inom sex månader från inköpet kommer du att behålla en tvåårig garanti.

Garantin gäller endast om du tar med följande objekt till din återförsäljare, tillsammans med den defekta produkten:

- 1) Ditt garanticertifikat,
- 2) Någon form av personlig identifikation,
- 3) En kopia av inköpskvittot (inklusive inköpsdatum),
- 4) En detaljerad beskrivning av felet.

Du får garanticertifikatet när du har registrerat din Joolz-barnvagn på vår hemsida [register.joolz.com](http://register.joolz.com).

Om din återförsäljare inte kan hjälpa dig med ditt klagomål, kontakta Joolz. Observera att eventuella reparationer inte förlänger garantitiden.

## GARANTIN OMFATTAR INTE:

- 1) Defekter som orsakats av normalt slitage, som slitage på hjul eller textilier efter daglig användning, repor på aluminium- och/eller metalldelar samt normal missfärgning av material efter en tid eller genom att inte följa underhållsanvisningarna.
- 2) Skador på hjul t.ex. hål och slitage.
- 3) Skador som uppstått på grund av olycka, felaktig användning, misskötsel, brand, kontakt med vätskor eller andra externa orsaker.
- 4) Skador som uppstått på grund av underlåtenhet att följa bruksanvisningen, instruktionsfilmerna eller andra riktlinjer från Joolz.
- 5) Skador som orsakats av en annan produkt inklusive tillbehör.
- 6) Skador som uppstått genom service eller reparation av någon som inte är en behörig representant för Joolz.
- 7) Stöld.
- 8) Skador vid flygtransport eller frakt.

Säkerhet har varit en viktig faktor i hela utvecklingsprocessen för Joolz Hub\*-barnvagnen och -liggdelen. Våra produkter uppfyller därför följande säkerhetsstandarder:

Europa: EN 1888:2012/EN 1466:2014/AC: 2015

USA: ASTM F833-15/ASTM F2050-16

Kanada: SOR/2016-167

Australien: AS/NZS 2088:2013

Besök gärna [my-joolz.com](http://my-joolz.com), [facebook.com/myJoolz](https://facebook.com/myJoolz) eller kontakta din återförsäljare vid eventuella frågor och/eller kommentarer.

## NORSK

**VIKTIG:** VENNLIGST LES DISSE BRUKSANVISNINGENE NØYE FØR BRUK OG OPPBEVAR DEM FOR FREMTIDIG REFERANSE.

## ADVARSEL

- + Forlat aldri barnet uten tilsyn.
- + Dette produktet er ikke egnet for løping eller bruk med skøyter.
- + For å unngå personskade, sørg for at barnet/ barna holdes borte når du justerer, folder ut og folder sammen dette produktet.
- + Vær obs på fare for å fange fingrene når du bretter barnevognen/ sportsvognen. Det bør utvises forsiktighet.
- + Før bruk, forsikre deg om at alle låseenheter er på plass.
- + Kontroller at festeanordningene liggedelen, sittedelen eller bilstolen er riktig festet før bruk
- + Joolz Hub\*- og sittedelene er kun kompatible med Joolz Hub\* understellet og omvendt.
- + Enhver type last festet til håndtaket og/ eller på baksiden av ryggstøtten og/ eller på sidene av vognen vil påvirke vognens stabilitet.
- + Pakker eller andre gjenstander, eller begge deler, som plasseres på enheten, kan påvirke stabiliteten. Overdreven vekt kan forårsake farlige, ustabile forhold.
- + Liggedelen eller sittedelen kan kun bære ett barn om gangen
- + Bruk kun bilstoler, utskiftings- eller reservedeler og tilbehør som leveres eller er godkjent av Joolz.
- + Bilstoler som brukes i kombinasjon med et understell, erstatter ikke en babyseng eller en seng. Skulle barnet ditt trenge å sove, bør det plasseres i en egnet babyseng, seng eller et godkjent soveområde basert på barnets behov.
- + Kontroller barnevognens understell, liggedelen, sittedelen og tilbehøret regelmessig for tegn på skade og slitasje.
- + Ikke bruk barnevognen dersom noen av delene er skadet, revnet eller mangler.
- + Tilsett alltid svivellåsen på forhjulene før barnevognen foldes sammen. Unnløstelse av å gjøre dette kan resultere i deformasjon av dekkene, særlig i varme omgivelser.
- + Bremsene skal alltid være aktivert når du plasserer og fjerner barna.
- + Den maksimale vekten for varekurven er 5 kg/11 lbs.
- + Sørg for at barnet ikke klatrer inn i barnevognen.
- + Ikke la barn leke med dette produktet.

## ADVARSEL

### FOR SETEENHET

- + Denne settedelen er beregnet for barn fra 6 måneder og opp til en maksimal vekt på 50 lbs/22 kg en maksimal høyde på 100 cm/42,5 in.
- + Denne settedelen er ikke egnet for barn under 6 måneder.
- + Unngå alvorlige personskader fra å falle eller skli ut. Bruk alltid sikkerhetsbeltene.

LED-lampen krever 2 AAA-batterier. Batterier er ikke inkludert.

## ADVARSEL

### FOR LED-LAMPEN

- + Kast brukte batterier umiddelbart. Hold nye og brukte batterier unna barn. Hvis du tror at batterier kan, ha blitt svelget eller plassert i noen deler av kroppen, må du umiddelbart oppsøke legehjelp.
- + Batterier skal bare skiftes ut av voksne.
- + Ikke-oppladbare batterier må ikke lades opp.
- + Oppladbare batterier skal lades under tilsyn av voksne.
- + Ulike typer batterier eller nye og brukte batterier skal ikke blandes.
- + Batteriene skal settes inn med riktig polaritet(+ og -).
- + Tomme batterier skal fjernes fra leketøyet.
- + Tilkoblingspunktene må ikke kortsluttes.

## VEDLIKEHOLDS- / VASKEANVISNINGER

Rengjør stoffet med lunken vann og såpe. Skyll med rent vann og la tørke. Bruk aldri blekemiddel eller andre kjemiske rengjøringsmidler. Behandle hjulene og metalldelene med teflon- eller silikonspray med jevne mellomrom (ca. en gang i måneden), for å sikre at barnevognen fortsetter å kjøre friksjonsfritt.

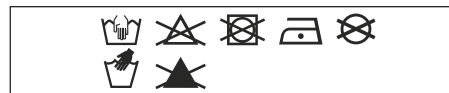

Aluminumsdelene til Hub\* barnevognen er anodisert for å beskytte den mot ytre påvirkninger, som korrosjon. Anodiserte aluminumsdeler er utsatte for sure rengjøringsmidler eller fett, som kan forårsake flekker og misfarging av aluminumsdelene. Vi råder deg derfor til å rengjøre aluminumsdelene til din barnevogn med varmt vann og en myk klut.

## GARANTI

Joolz tilbyr livstidsgaranti på Joolz Hub\*. Garantien dekker alle material- og produksjonsfeil, men ikke bytte eller retur av produktet. For å være kvalifisert for livstidsgarantien, trenger du kun å registrere din Joolz barnestol på [register.joolz.com](http://register.joolz.com) innen seks måneder etter kjøpet og beholde ditt opprinnelige kjøpsbevis, inkludert kjøpsdatoen. Hvis du ikke registrerer din Joolz barnevogn innen seks måneder av kjøpet, vil du motta en to års garanti.

Garantien er bare gyldig dersom du levere følgende elementer til forhandleren sammen med det defekte produktet:

- 1) Ditt garantibevis,
- 2) Noen form for personlig identifikasjon,
- 3) En kopi av kvitteringen for kjøpet (inkludert en kjøpsdato),
- 4) En detaljert beskrivelse av feilen.

Du vil motta garantibeviset etter at du har registrert din Joolz barnevogn på nettsiden [register.joolz.com](http://register.joolz.com).

Hvis din forhandler ikke kan hjelpe deg med klagen din, ta kontakt med Joolz. Merk at eventuelle reparasjoner ikke forlenger garantiperioden.

## GARANTIEN DEKKER IKKE:

- 1) Feil som skyldes vanlig slitasje, som slitte hjul og tekstiler ved daglig bruk, riper på aluminium og/eller metall og naturlig misfarging av materialer over tid eller ved å ikke følge vedlikeholdsinstruksjonene.
- 2) Skader på hjul som hull og flenger.
- 3) Skade forårsaket av ulykker, feilaktig bruk, uaktsomhet, brann, kontakt med væsker eller andre eksterne årsaker.
- 4) Skade som resulterer fra manglende overholdelse av bruksanvisningen, instruksjonsfilmer eller andre retningslinjer fra Joolz.
- 5) Skade forårsaket av et annet produkt, inkludert tilbehør.
- 6) Skade ved service eller reparasjon av en uoffisiell representant for Joolz.
- 7) Tyveri.
- 8) Skade under flytransport eller frakt.

Sikkerhet var en viktig faktor gjennom utviklingen av Joolz Hub\*-barnevognen og liggedelen. Våre produkter er oppfyller derfor følgende sikkerhetsstandarder:

Europa: EN 1888:2012 / EN 1466:2014/AC: 2015  
USA: ASTM F833-15 / ASTM F2050-16  
Canada: SOR/2016-167  
Australia: AS/NZS2088:2013

Besøk [joolz.com](http://joolz.com), [facebook.com/myjoolz](https://www.facebook.com/myjoolz) eller ta kontakt med din forhandler for spørsmål og/eller kommentarer.

**TÄRKEÄÄ:** LUE NÄMÄ OHJEET HUOLELLISESTI ENNEN KÄYTTÖÄ JA PIDÄ NE TALLELLA MYÖHEMPÄÄ TARVETTA VARTEN.

## VAROITUS

- + Älä koskaan jätä lasta ilman valvontaa.
- + Tämä tuote ei sovellu juoksemiseen tai luistelemiseen.
- + Vältä henkilövahingot varmistamalla, että lapsi/lapset pidetään poissa liikkuvien osien luota, kun säädät, avaat ja taitat kokoon tätä tuotetta.
- + Varo sormien joutumista väliin, kun taitat kiinni tai avaat lastenvaunuja/-rattaita. Ole huolellinen.
- + Varmista ennen käyttöä, että kaikki lukituslaitteet on lukittu.
- + Tarkasta, että kantokopan, istuinosa tai turvaistuimen kiinnityslaitteet on asianmukaisesti kiinnitetty ennen käyttöä
- + Joolz Hub<sup>+</sup> -kantokoppa ja istuinosa ovat yhteensopivia vain Joolz Hub<sup>+</sup> -rungon kanssa ja päinvastoin.
- + Mahdollinen työntöaisaan ja/ tai niskatuen taakse ja/ tai ajoneuvon sivulle kiinnitetty kuorma vaikuttaa ajoneuvon vakauteen.
- + Yksikköön asetetut paketit tai lisävarusteet, tai molemmat, voivat tehdä yksiköstä epävakaan. Liian suuri paino voi aiheuttaa vaarallisen epävakaan tilanteen.
- + Kantokoppa tai istuinosa pystyy kantamaan vain yhden lapsen kerrallaan
- + Käytä vain Joolzin toimittamia tai hyväksymiä turvaistuinia, vaihto- tai varaosia.
- + Turvaistuimet, käytettynä yhdessä rungon kanssa, eivät korvaa makuuosaa tai sänkyä. Mikäli haluat laittaa lapsesi nukkumaan, turvaistuin on asetettava sopivaan lapsensänkyyn, sänkyyn tai hyväksytyyn nukkumatilaan lapsesi vaatimusten mukaisesti.
- + Tarkista rattaiden runko, kantokoppa, istuinosa ja lisävarusteet säännöllisesti vaurioiden ja kulumisen merkkien varalta.
- + Älä käytä rattaita, jos jokin osista on vaurioitunut, repeytynyt tai puuttuu.
- + Lukitse aina etupyörien käntöluukko, ennen kuin taitat rattaat kokoon. Tämän laiminlyönti voi aiheuttaa renkaiden vääntymistä, erityisesti kuumassa ympäristössä.
- + Jarrut on aina kytkettävä päälle, kun laitat lasta rattaisiin tai otat pois niistä.
- + Ostoskorin enimmäispaino on 5 kg/11 lbs.
- + Varmista, että lapset eivät kiipeä rattaisiin.
- + Älä anna lapsesi/lastesi leikkiä tällä tuotteella.

## VAROITUS

### ISTUINYKSIKÖLLE

- + Istuinosayksikkö on tarkoitettu lapsille 6 kuukauden iästä ylöspäin, enintään 22 kg:n/50 lbs:n painoon ja enintään 100 cm:n/42,5 tuuman pituuteen saakka.
- + Istuinosayksikkö ei sovellu alle 6 kuukauden ikäisille lapsille.

- + Vältä putoamisen tai liukumisen aiheuttama vakava henkilövahinko. Käytä aina turvajärjestelmää.

LED tarvitsee 2 AAA-paristoa. Paristot eivät sisälly pakkaukseen.

## VAROITUS

### LED-VALOLLE

- + Hävitä käytetyt paristot heti. Pidä uudet ja käytetyt paristot poissa lasten ulottuvilta. Jos uskot, että paristo on nieltä tai joutunut jonkin kehonosan sisään, hakeudu välittömästi lääkärin hoitoon.
- + Vain aikuiset saavat vaihtaa paristot.
- + Ei-ladattavia paristoja ei saa ladata.
- + Ladattavat paristot on ladattava aikuisen valvonnassa.
- + Erityyppisiä paristoja tai uusia ja käytettyjä paristoja ei saa sekoittaa.

- + Paristot on asetettava sisään oikean napaisuuden mukaisesti (+ ja -).
- + Tyhjä paristo on poistettava lelusta.
- + Syöttöliittimiä ei saa oikosuluttaa.

## KUNNOSSAPITO-/ PESUOHJEET

Pese kangas haalealla vedellä ja saippualla. Huuhtelee puhtaalla vedellä ja anna kuivua. Älä käytä valkaisuainetta tai muita kemiallisia puhdistusaineita. Käsittele määräjain (noin kerran kuukaudessa) pyörät ja metalliosat Teflon- tai silikonisuihkeella varmistaaksesi, että rattaasi toimivat edelleen moitteettomasti.



Hub\* -rattaiden alumiiniosat on anodisoitu ulkoisilta vaikutuksilta, kuten korroosiolta, suojaamiseksi. Anodisoidut alumiiniosat ovat herkkiä happamille puhdistusaineille tai rasvalle, jotka voivat värjätä tai haalistaa alumiiniosia. Siksi suosittelemme puhdistamaan rattaasi alumiiniosat lämpimällä vedellä ja pehmeällä liinalla.

## TAKUU

Joolz tarjoaa elinikäisen takuun tuotteelle Joolz Hub\*. Takuu kattaa kaikki materiaali- ja valmistusviat, mutta ei tuotteen vaihtoa tai palautusta. Tuotteen elinikäisen takuun saamiseksi uudet Joolz-lastenrattaasi on rekisteröitävä sivustolla [register.joolz.com](https://www.joolz.com) kuuden kuukauden kuluessa ostohetkestä ja lisäksi on säilytettävä alkuperäinen ostotositte, josta ilmenee muun muassa ostopäivä. Jos et rekisteröi Joolz-lastenrattaitasi kuuden kuukauden kuluessa ostohetkestä, sinulle myönnetään kahden vuoden takuu.

Takuu on voimassa vain, jos toimitat seuraavat kohteet myyjälle yhdessä viallisen tuotteen kanssa:

- 1) Takuutodistuksesi
- 2) Jokin henkilötodistus
- 3) Kopio ostokuitista (sisältäen ostopäiväyksen)
- 4) Yksityiskohtainen kuvaus viasta.

Saat takuutodistuksen sen jälkeen, kun olet rekisteröinyt Joolz-lastenrattaasi verkkosivustollamme [register.joolz.com](https://www.joolz.com).

Jos myyjäsi ei pysty auttamaan sinua valituksesi kanssa, ota yhteyttä Joolziin. Huomaa, että korjaukset eivät pidennä takuuajaksoa.

## TAKUU EI KATA SEURAAVIA:

- 1) Tavallisesta käytöstä ja kulumisesta aiheutuvat viat, kuten päivittäisessä käytössä kuluneet pyörät ja kankaat, naarmut alumiini- ja/tai metalliosissa sekä materiaalien luonnollinen haalistuminen ajan mittaan tai kunnossapito-ohjeiden laiminlyönnin vuoksi.
- 2) Pyörien vauriot, kuten reiät ja repeämät.
- 3) Onnettomuuksien, väärän käytön, laiminlyönnin, tulipalon, nestekontaktin tai muiden ulkoisten syiden aiheuttamat vauriot.
- 4) Käyttöohjeiden, ohjevideoiden tai muiden Joolz-ohjeistusten laiminlyönnistä aiheutuvat vauriot.
- 5) Muun tuotteen, lisävarusteet mukaan lukien, aiheuttama vaurio.
- 6) Epävirallisen Joolz-edustajan huollon tai korjausten aiheuttama vaurio.
- 7) Varkaus.
- 8) Ilmakuljetus- tai rahtivauriot.

Turvallisuus oli tärkeä osa-alue koko Joolz Hub\* -rattaiden ja -makuuosan kehittämisen ajan. Tuotteemme täyttävät siksi seuraavat turvastandardit:

Eurooppa:  
EN 1888:2012 / EN 1466:2014/AC: 2015  
Yhdysvallat: ASTM F833-15 / ASTM F2050-16  
Kanada: SOR/2016-167  
Australia: AS/NZS 2088:2013

Käy sivustolla [joolz.com](https://www.joolz.com), [facebook.com/myjoolz](https://www.facebook.com/myjoolz) tai ota yhteyttä myyjääsi, jos sinulla kysyttävää ja/tai huomioitavaa.

## DANSK

**VIGTIGT:** LÆS DISSE INSTRUKTIONER OMHYGGELIGT FØR BRUG, OG GEM DEM TIL FREMTIDIG REFERENCE.

## ⚠ ADVARSEL

- + Lad aldrig barnet være uden opsyn.
- + Dette produkt egner sig ikke til løb eller skøjteløb.
- + For at undgå skader skal du sikre dig, at dit barn/dine børn holdes på afstand, når dette produkt justeres, klappes ud og klappes sammen.
- + Pas på ikke at få fingre i klemme, når barnevognen/klapvognen klappes ud eller klappes sammen. Vær forsigtig.
- + Før brug skal alle låseanordninger aktiveres.
- + Kontrollér før brug, at monteringsenhederne til babyliften eller autosædet er korrekt i indgreb.
- + Joolz Hub\*-babyliften og -sædet er kun kompatible med Joolz Hub\*-stellet og vice versa.
- + Enhver belastning, der er fastgjort til trækstangen og/eller på bagsiden af køretøjet, vil påvirke køretøjets stabilitet.
- + Pakker eller tilbehør, eller begge dele, der anbringes på enheden, kan gøre enheden ustabil. Kraftig vægt kan forårsage en farlig og ustabil tilstand.
- + Babyliften eller sædet er kun beregnet til ét barn ad gangen.
- + Brug kun autosæder, udsiftings- eller reservedele og tilbehør, der er leveret eller godkendt af Joolz.
- + Autosæder, der bruges sammen med et stel, må ikke træde i stedet for en barneseng eller en seng. Hvis dit barn får behov for at sove, skal det placeres i en egnet tremmeseng, seng eller et godkendt soveområde, der opfylder dit barns krav.
- + Kontrollér klapvognsstellet, babyliften, sædet og tilbehøret med jævne mellemrum for tegn på skader og slitage.
- + Undlad at benytte klapvognen, hvis der er beskadigede, ødelagte eller manglende dele.
- + Aktivér altid forhjulenes drejelås, inden klapvognen klappes sammen. Gør man ikke det, risikerer man, at dækkene bliver deformeret, særligt i varme miljøer.
- + Bremserne skal altid være aktiveret, når barnet sættes i eller tages ud.
- + Indkøbskurven må højst veje 5 kg.
- + Sørg for, at der ikke kravler børn ind i klapvognen.
- + Dit barn/dine børn må ikke lege med dette produkt.

## ⚠ ADVARSEL

### TIL SÆDEENHED

- + Sædeenheden er beregnet til børn fra 6 måneder, op til en maksimal vægt på 22 kg og en maksimal højde på 100 cm.
- + Sædeenheden er ikke egnet til børn under 6 måneder.
- + Undgå at falde eller skride ud, da det kan medføre alvorlige skader. Brug altid selesystemet.

LED'et kræver 2 AAA-batterier. Batterier medfølger ikke.

## ⚠ ADVARSEL

### TIL LED

- + Bortskaf brugte batterier med det samme. Opbevar nye og brugte batterier uden for børns rækkevidde. Hvis du tror, at batterier muligvis er blevet slugt eller kommet inden for en del af kroppen, skal du straks søge lægehjælp.
- + Batterier bør kun udskiftes af en voksen.
- + Ikke-genopladelige batterier må ikke genoplades.
- + Genopladelige batterier skal oplades under opsyn af en voksen.
- + Forskellige typer af batterier eller nye og brugte batterier må ikke blandes.
- + Batterier skal isættes med den korrekte polaritet (+ og -).
- + Opbrugte batterier skal fjernes fra legetøjet.
- + Forsyningsklemmerne må ikke kortsluttes.

## VEDLIGEHOLDELSE/ VASKEINSTRUKTIONER

Rens stoffet med lunkent vand og sæbe. Skyl med rent vand og lad det tørre. Brug ikke blegemidler eller kemiske rengøringsmidler. Hjulene og metaldele skal regelmæssigt (cirka én gang om måneden) behandles med Teflon- eller silikonespray, så klapvognen bliver ved med at køre problemfrit.

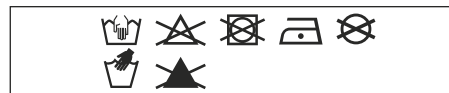

Aluminiumsdelene på din Hub\*-klapvogn er anodiserede, så de beskyttes mod ekstern påvirkning, som f.eks. rust. Anodiserede aluminiumsdele er sårbare over for syreholdige rengøringsmidler eller fedt, hvilket kan forårsage pletter og misfarvning af aluminiumsdelene. Derfor anbefaler vi dig at rengøre klapvognens aluminiumsdele med varmt vand og en blød klud.

## GARANTII

Joolz tilbyder livstidsgaranti på Joolz Hub\*. Garantien dækker alle materiale- og produktionsfejl, men ikke ombytning eller returnering af produktet. For at være berettiget til livstidsgaranti er alt, hvad du skal gøre, at registrere din Joolz-klapvogn på [register.joolz.com](https://register.joolz.com) senest seks måneder efter købet og opbevare dit originale købsbevis, inkl. købsdato. Hvis du ikke registrerer din Joolz-klapvogn senest seks måneder efter købet, får du en to-års-garanti.

Garantien er kun gyldig, hvis du leverer følgende emner til din forhandler sammen med det defekte produkt:

- 1) Dit garantibevis,
- 2) En eller anden form for personlig identifikation,
- 3) En kopi af kvitteringen (inkl. Købsdato),
- 4) En detaljeret beskrivelse af fejlen.

Du modtager garantibeviset, når du har registreret din Joolz-klapvogn på vores websted: [register.joolz.com](https://register.joolz.com).

Hvis forhandleren ikke kan hjælpe med klagen, så kontakt Joolz. Bemærk venligst, at eventuelle reparationer ikke forlænger garantiperioden.

## GARANTIEN DÆKKER IKKE:

- 1) Fejl forårsaget af almindelig slitage såsom slidte hjul og tekstiler ved daglig brug, ridser på aluminium og/eller metal samt naturlig misfarvning af materialer over tid eller ved manglende iagttagelse af vedligeholdelsesvejledningen.
- 2) Skader på hjul som f.eks. huller og rifter.
- 3) Skader forårsaget af ulykker, ukorrekt brug, forsømmelighed, brand, kontakt med væsker eller anden udefrakommende årsag.
- 4) Skader som følge af manglende iagttagelse af brugsanvisningen, instruktionsfilmen eller andre Joolz-retningslinjer.
- 5) Skader forårsaget af et andet produkt, inkl. tilbehørsdele.
- 6) Skader i forbindelse med service eller reparation forestået af ikke-autoriserede Joolz-repræsentanter
- 7) Tyveri.
- 8) Lufttransport- eller transportskader.

Sikkerheden var i højsædet ved udviklingen af Joolz Hub\*-klapvogn og -babylift. Vores produkter opfylder således følgende sikkerhedsstandarder:

Europa: EN 1888:2012 / EN 1466:2014/AC: 2015  
USA: ASTM F833-15 / ASTM F2050-16  
Canada: SOR/2016-167  
Australien: AS/NZS 2088:2013

Besøg [joolz.com](https://joolz.com), [facebook.com/myjoolz](https://facebook.com/myjoolz), eller kontakt din forhandler for eventuelle spørgsmål og/eller kommentarer.



**ВАЖНО:** ВНИМАТЕЛЬНО ПРОЧИТАЙТЕ ДАННУЮ ИНСТРУКЦИЮ ПЕРЕД ИСПОЛЬЗОВАНИЕМ ИЗДЕЛИЯ, И СОХРАНИТЕ ЕЕ ДЛЯ ДАЛЬНЕЙШЕГО ИСПОЛЬЗОВАНИЯ.

## ПРЕДУПРЕЖДЕНИЕ

- + Никогда не оставляйте ребенка без присмотра.
- + Не используйте данное изделие во время бега или катания на коньках.
- + Во избежание травм при регулировке, раскладывании и складывании изделия убедитесь в том, что ребенок (дети) не находится вблизи него.
- + При складывании или раскладывании многофункциональной детской коляски/прогулочной детской коляски соблюдайте осторожность, чтобы не зажало пальцы. Проявляйте должную осторожность.
- + Перед использованием изделия убедитесь, что все блокировочные устройства задействованы.
- + Перед использованием убедитесь, что крепежные приспособления люльки, сиденья или автокресла правильно закреплены.
- + Люлька и сиденье Joolz Hub<sup>+</sup> совместимы исключительно с шасси Joolz Hub<sup>+</sup> и наоборот.
- + Любой груз, прикрепленный к рукоятке и (или) к задней части спинки, и (или) по бокам коляски, будет влиять на ее устойчивость.
- + Помещенные на изделие вещи, дополнительные принадлежности или и то и другое могут сделать изделие неустойчивым. Излишний вес может создать опасные неустойчивые условия.
- + В люльке и сиденье можно одновременно переносить только одного ребенка.
- + Используйте только те автокресла, сменные или запасные части и принадлежности, которые поставляются или одобрены компанией Joolz.
- + Автокресла, которые используются в сочетании с шасси, не могут заменить собой люльку или кровать. Если вашему ребенку нужно поспать, его следует поместить в подходящую детскую кроватку, кровать или надлежащую спальную зону, оборудованную в соответствии с потребностями вашего ребенка.
- + Регулярно проверяйте шасси коляски, люльку, сиденье и принадлежности на наличие признаков повреждений и износа.
- + Не используйте коляску, если какая-либо из ее частей повреждена, изношена или отсутствует.
- + Перед складыванием коляски всегда применяйте поворотный замок для передних колес. Несоблюдение этого правила может привести к деформации шин, особенно в условиях жаркого климата.
- + Когда вы кладете ребенка в коляску или вынимаете его из нее, обязательно фиксируйте колеса тормозом.
- + Максимальный вес корзины для покупок составляет 5 кг/11 фунтов.
- + Следите за тем, чтобы дети не залезали в коляску.
- + Не позволяйте ребенку (детям) играть с изделием.

## ПРЕДУПРЕЖДЕНИЕ для сиденья

- + Данное сиденье предназначено для детей в возрасте старше 6 месяцев, с максимальным весом до 22 кг/50 фунтов и максимальным ростом 100 см/42,5 дюйма.
- + Данное сиденье не подходит для детей в возрасте до 6 месяцев.
- + Не допускайте серьезного травмирования ребенка вследствие его падения или выскальзывания из коляски. Всегда используйте систему фиксации.

Для работы светодиодной подсветки необходимо установить 2 элемента питания типа AAA. Элементы питания в комплект не входят.

## ПРЕДУПРЕЖДЕНИЕ КАСАТЕЛЬНО СВЕТОДИОДНОЙ ПОДСВЕТКИ

- + Незамедлительно утилизируйте отработавшие элементы питания. Храните новые и отработавшие элементы питания в недоступном для детей месте. Если вы считаете, что ребенок мог проглотить элемент питания или поместить его внутрь какой-либо части тела, немедленно обратитесь к врачу.
- + Менять элементы питания должен взрослый.
- + Неперезаряжаемые элементы питания нельзя перезаряжать.
- + Перезаряжаемые элементы питания необходимо перезаряжать под присмотром взрослых.
- + Элементы питания разных типов или новые и старые элементы питания нельзя использовать вместе.
- + Элементы питания необходимо вставлять в устройство с соблюдением полярности (+ и -).
- + Отработавшие элементы питания следует вынуть из игрушки.
- + Зажимы источника питания не должны быть замкнуты накоротко.

## ТКАНЬ НЕОБХОДИМО ОЧИЩАТЬ ТЕПЛОЙ ВОДОЙ С МЫЛОМ.

Ополосните чистой водой и оставьте до полного высыхания. Никогда не используйте отбеливатель или другие химические моющие средства. Периодически (примерно раз в месяц) обрабатывайте колеса и металлические детали тефлоновой или силиконовой смазкой для обеспечения бесперебойной и продолжительной службы коляски.

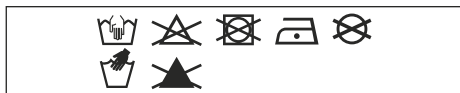

Алюминиевые части коляски Hub\* анодированы, чтобы защитить ее от внешних воздействий, таких как коррозия. Анодированные алюминиевые части уязвимы к кислотным моющим средствам и смазкам, которые могут вызвать появление пятен и изменение цвета алюминиевых деталей. Поэтому мы рекомендуем очищать алюминиевые части коляски при помощи теплой воды и мягкой ткани.

## ГАРАНТИЯ

Joolz предлагает бессрочную гарантию на коляски коллекции Joolz Hub\*. Гарантия распространяется на дефекты производства и материалов, а не на обмен или возврат изделия. Чтобы получить право на бессрочную гарантию, вам нужно всего лишь зарегистрировать свою коляску Joolz на сайте [register.joolz.com](http://register.joolz.com) в течение шести месяцев с момента покупки и сохранить подтверждение покупки с указанием ее даты. Если коляска Joolz не будет зарегистрирована в течение шести месяцев с момента покупки, вы получите двухгодичную гарантию.

Гарантия действительна, только если клиент предоставит поставщику вместе с неисправным изделием следующие документы:

- 1) Гарантийный сертификат,
- 2) Удостоверение личности,
- 3) Копию чека (с указанием даты покупки),
- 4) Подробное описание дефекта.

Вы получите гарантийный сертификат после того, как зарегистрируете свою коляску Joolz на нашем веб-сайте [register.joolz.com](http://register.joolz.com).

Если продавец не может помочь вам в решении вашего вопроса, обратитесь в компанию Joolz. Учтите, что ремонт не является основанием для продления гарантийного срока.

## ГАРАНТИЯ НЕ РАСПРОСТРАНЯЕТСЯ НА:

- 1) Дефекты, вызванные естественным износом, например стертые в ходе ежедневного использования колеса и потертую ткань, царапины на алюминии и (или) металле и естественное изменение цвета материалов с течением времени или в результате несоблюдения инструкций по техническому обслуживанию;
- 2) Повреждения колес, такие как дыры и разрывы;
- 3) Повреждения, вызванные авариями, ненадлежащим использованием, халатностью, огнем, контактом с жидкостями или другой внешней причиной;
- 4) Повреждения в результате несоблюдения руководства по эксплуатации, обучающих видеороликов или других инструкций Joolz;
- 5) Повреждения, вызванные другим продуктом, в том числе принадлежностями;
- 6) Повреждения в результате сервисного обслуживания или ремонта у неофициального представителя Joolz;
- 7) Кражу;
- 8) Повреждения, полученные при перевозке.

воздушным или иным транспортом. Безопасность играет важную роль в процессе разработки коляски и люльки Joolz Hub\*. Наши продукты соответствуют следующим стандартам безопасности:

Европа: EN 1888:2012 / EN 1466:2014/AC: 2015  
Соединенные Штаты: ASTM F833-15 / ASTM F2050-16  
Канада: SOR/2016-167  
Австралия: AS/NZS 2088:2013

Посетите [my-joolz.com](http://my-joolz.com), [facebook.com/myjoolz](https://facebook.com/myjoolz) или обратитесь к продавцу, чтобы решить какой-либо вопрос и (или) поделиться своим мнением.

## POLSKI

**WAŻNE:** ZAPOZNAJ SIĘ Z NINIEJSZĄ INSTRUKCJĄ I ZACHOWAJ JĄ W CELU UŻYCIA W PRZYSZŁOŚCI.

## ⚠ OSTRZEŻENIE

- + Nigdy nie zostawiaj dziecka bez opieki.
- + Ten produkt nie jest odpowiedni do biegania ani do jazdy na rolkach.
- + Aby uniknąć obrażeń, należy upewnić się, że dziecko nie znajduje się w pobliżu produktu podczas jego składania i rozkładania.
- + Podczas składania lub rozkładania wózka spacerowego/gondolowego istnieje ryzyko zgniecenia palca. Należy zachować należyłą ostrożność.
- + Przed rozpoczęciem użytkowania należy sprawdzić, czy wszystkie zamocowania zostały założone prawidłowo.
- + Przed użyciem należy sprawdzić, czy gondola, siedzisko lub urządzenia mocujące foteliki samochodowe są odpowiednio przypięte.
- + Gondola i fotelik samochodowy Joolz Hub\* pasują wyłącznie do podwozia Joolz Hub\* i odwrotnie.
- + Wszelkie obciążenie zamocowane do drążka i/lub z tyłu oparcia, i/lub po bokach wózka będą mieć wpływ na jego stabilność.
- + Paczki i/lub akcesoria zamocowane do wózka mogą spowodować jego utratę stabilności. Nadmierne obciążenie może spowodować niebezpieczną utratę stabilności.
- + W gondoli lub siedzisku może znajdować się tylko jedno dziecko.
- + Należy używać wyłącznie fotelików samochodowych, części zamiennych i akcesoriów dostarczonych lub zatwierdzonych przez Joolz.
- + Foteliki samochodowe używane z podwoziem nie zastępują gondoli lub łóżeczka. Jeżeli dziecko będzie spać, należy je położyć w odpowiednim łóżeczku, gondoli lub części zatwierdzonej do spania, w zależności od potrzeb dziecka.
- + Podwozie, gondola, siedzisko i akcesoria wózka należy regularnie sprawdzać pod kątem oznak uszkodzeń i zużycia.
- + Nie należy używać wózka, jeżeli jakiegokolwiek jego części są uszkodzone, podarte lub zaginęły.
- + Składając wózek, należy zawsze zabezpieczać przednie koła blokadą obrotową. W przeciwnym razie opony kół mogą ulec odkształceniu, szczególnie w wysokich temperaturach.
- + Podczas wkładania lub wyjmowania dziecka z wózka należy zawsze zaciągnąć hamulce.
- + Maksymalny ciężar koszyka na zakupy wynosi 5 kg.
- + Upewnić się, że dziecko nie będzie się wspinać na wózek.
- + Dziecko nie powinno bawić się produktem.

## **OSTRZEŻENIE**

### **DO SIEDZISKA**

- + Fotelik jest przeznaczony dla dzieci w wieku od 6 miesięcy, o wadze nieprzekraczającej 22 kg i maksymalnym wzroście 100 cm.
- + Fotelik nie jest odpowiedni dla dzieci w wieku poniżej 6 miesięcy.

- + Należy zapobiegać poważnym urazom mogącym wystąpić w wyniku wypadnięcia lub wyslizgnięcia. Zawsze należy używać systemu zabezpieczającego.

Światelko LED działa na 2 baterie AAA. Baterie nie wchodzą w skład zestawu.

## **OSTRZEŻENIE**

### **DOTYCZY ŚWIATEŁKA LED**

- + Należy niezwłocznie usunąć zużyte baterie. Nowe i zużyte baterie należy przechowywać w miejscu niedostępnym dla dzieci. W przypadku podejrzenia, że dziecko połknęło lub włożyło baterie do jakiegokolwiek otworu ciała, należy niezwłocznie zgłosić się do lekarza.
- + Baterie powinny być wymieniane wyłącznie przez osoby dorosłe.
- + Jednorazowe baterie nie są przeznaczone do ponownego ładowania.
- + Akumulatory powinny być ładowane pod nadzorem osoby dorosłej.
- + Nie należy łączyć ze sobą różnych rodzajów baterii lub nowych i używanych baterii.
- + Baterie należy wkładać, zwracając uwagę na prawidłową biegunowość (+ i -).
- + Zużyte baterie należy wyjąć z zabawki.
- + Nie należy zwierać zacisków zasilania.

## **INSTRUKCJA KONSERWACJI/ CZYSZCZENIA**

Czyścić materiał letnią wodą z mydłem. Przepłukać wodą i pozostawić do wyschnięcia. Nie wolno stosować wybielaczy ani innych chemicznych detergentów. Okresowo (w przybliżeniu raz na miesiąc) smarować koła i metalowe części teflonem lub silikonem w sprayu, by wózek poruszał się płynnie.

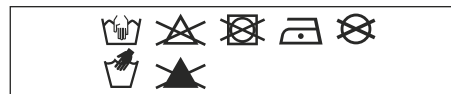

Aluminiowe części wózka spacerowego Hub\* są anodyzowane, co chroni je przed wpływem czynników zewnętrznych, np. korozją. Anodyzowane części są podatne na działanie kwasowych środków czyszczących lub smaru, które mogą spowodować plamy i odbarwienie aluminiowych części. Z tego względu zalecamy czyszczenie aluminiowych części wózka ciepłą wodą z mydłem i miękką szmatką.

### **GWARANCJA**

Joolz udziela dożywotniej gwarancji na wózek Joolz Hub\*. Gwarancja obejmuje naprawę wad materiałowych i produkcyjnych, jednak produkt nie podlega wymianie ani zwrotowi. Aby skorzystać z dożywotniej gwarancji, wystarczy zarejestrować wózek spacerowy Joolz na stronie [register.joolz.com](https://register.joolz.com) w ciągu sześciu miesięcy od daty zakupu i zachować oryginalny dowód zakupu zawierający datę zakupu. Na wózki Joolz niezarejestrowane w ciągu sześciu miesięcy od daty zakupu udzielamy dwuletniej gwarancji.

Gwarancja jest ważna wyłącznie pod warunkiem przekazania sprzedawcy wraz z wadliwym produktem:

- 1) Świadectwa gwarancji,
- 2) Kopii dowolnego dokumentu tożsamości,
- 3) Kopii dowodu zakupu (zawierającego datę zakupu),
- 4) Szczegółowego opisu wady.

Świadectwo gwarancji otrzymuje się po zarejestrowaniu wózka Joolz na naszej stronie internetowej [register.joolz.com](https://register.joolz.com).

Jeżeli sprzedawca nie udzieli pomocy przy reklamacji, należy skontaktować się z Joolz. Zwracamy uwagę, że jakiegokolwiek naprawy nie skutkują przedłużeniem okresu gwarancji.

### **GWARANCJA NIE OBEJMUJE:**

- 1) Usterek spowodowanych zwykłym zużyciem, takim jak zużycie kół i tkanin wynikające z codziennego użytkowania, rys na elementach aluminiowych i/lub metalowych oraz naturalnych odbarwień materiałów spowodowanych upływem czasu lub nieprzestrzeganiem instrukcji konserwacji;
- 2) Uszkodzeń kół, takich jak dziury i rozdarcia;
- 3) Uszkodzeń spowodowanych przez wypadki, nieprawidłowe użytkowanie, zaniedbanie, ogień, kontakt z płynami lub inne czynniki zewnętrzne;
- 4) Uszkodzeń wynikających z niestosowania się do instrukcji obsługi, filmów instruktażowych lub innych wytycznych Joolz;
- 5) Uszkodzeń spowodowanych przez inny produkt, w tym akcesoria;
- 6) Uszkodzeń spowodowanych przez naprawę w nieautoryzowanym serwisie Joolz;
- 7) Kradzieży;
- 8) Transportu lotniczego lub uszkodzenia podczas transportu.

Bezpieczeństwo było ważnym czynnikiem brany pod uwagę w procesie projektowania i produkcji wózka spacerowego i gondoli Joolz Hub\*. Nasze produkty spełniają następujące normy jakości:

Europa: EN 1888:2012 / EN 1466:2014/AC: 2015  
Stany Zjednoczone:  
ASTM F833-15 / ASTM F2050-16  
Kanada: SOR/2016-167  
Australia: AS/NZS 2088:2013

W celu uzyskania odpowiedzi na pytania oraz przekazania uwag, odwiedź naszą stronę internetową [joolz.com](https://joolz.com), [facebook.com/myjoolz](https://facebook.com/myjoolz) lub skontaktuj się ze sprzedawcą produktu.

**ВАЖЛИВО:** уважно прочитайте цю інструкцію перед початком користування виробом та збережіть її для подальшого використання.

## ПОПЕРЕДЖЕННЯ

- + Ніколи не залишайте свою дитину без нагляду.
- + Не використовуйте цей виріб під час бігу або катання на ковзанах.
- + Щоб уникнути травм при регулюванні, розкладанні і складанні виробу, переконайтеся в тому, що дитина (діти) не знаходиться поблизу нього.
- + При складанні або розкладанні багатофункціонального дитячого візка/прогулянкового дитячого візка дотримуйтеся обережності, щоб не затиснуло пальці. Слід дотримуватися належної обережності.
- + Перед використанням переконайтеся, що всі запірні пристрої закріплені.
- + Перед використанням переконайтеся, що колиска, сидіння або автокрісло закріплено належним чином.
- + Колиска та сидіння Joolz Hub+ сумісні тільки з шасі Joolz Hub+ і навпаки.
- + Будь-який вантаж, прикріплений до рукоятки і (або) до задньої частини спинки і (або) з боків візка, буде впливати на його стійкість.
- + Розміщені на виробі речі, додаткові приладдя або, і те й інше можуть зробити виріб нестійким. Надмірна вага може створити небезпечні нестійкі умови.
- + У колисці або автокріслі можна одночасно перевозити тільки одну дитину.
- + Використовуйте тільки ті автокрісла, змінні або запасні частини та приладдя, які поставляються або схвалені компанією Joolz.
- + Автокрісла, які використовуються в поєднанні з шасі, не можуть замінити собою люльку або ліжко. Якщо вашій дитині потрібно поспати, її слід помістити в відповідне дитяче ліжечко, ліжко або належну спальну зону, обладнану відповідно до потреб вашої дитини.
- + Регулярно перевіряйте шасі візка, колиски, сидіння та приладдя ознаки пошкодження та зносу.
- + Не використовуйте візок, якщо будь-яка з його частин пошкоджена, зношена або відсутня.
- + Перед складанням візка завжди застосовуйте поворотний замок для передніх коліс. Недотримання цього правила може призвести до деформації шин, особливо в умовах жаркого клімату.
- + Коли ви кладете дитину в візок або виймаєте її з нього, обов'язково фіксуйте колеса гальмом.
- + Максимальна вага кошика для покупок становить 5 кг/11 фунтів
- + Слідкуйте за тим, щоб діти не залазили в коляску.
- + Не дозволяйте дитині (дітям) грати з цим виробом.

## ПОПЕРЕДЖЕННЯ для сидіння

- + Це сидіння призначене для дітей віком від 6 місяців, з максимальною вагою до 22 кг/50 фунтів і максимальним зростом 100 см/42,5 дюйма.
- + Це сидіння не підходить для дітей віком до 6 місяців.
- + Не допускайте серйозних травм внаслідок випадання або вислизання дитини з візка. Завжди використовуйте систему фіксації.

Для роботи світлодіода потрібні два елементи живлення AAA. Елементи живлення не входять до комплекту поставки.

## ПОПЕРЕДЖЕННЯ ВИКОРИСТАННЯ СВІТЛОДІОДА/ЕЛЕМЕНТІВ ЖИВЛЕННЯ

- + Використані елементи живлення слід негайно утилізувати. Зберігайте нові та використані елементи живлення в недоступному для дітей місці. Якщо ви вважаєте, що дитина проковтнула елемент живлення або він іншим способом міг потрапити всередину її тіла, негайно зверніться по медичну допомогу.
- + Замінити елементи живлення дозволяється тільки дорослим.
- + Неперезаряджувані елементи живлення (батареї) не підлягають перезарядженню.
- + Перезаряджувані (акумулятори) потрібно заряджати під наглядом дорослих.
- + Не слід одночасно використовувати елементи живлення різних типів або нові та використані елементи.
- + Елементи живлення необхідно встановлювати, дотримуючись правильної полярності (+ і -).
- + Вийміть відпрацьовані елементи живлення з виробу.
- + Не допускайте замикання контактів живлення.

## ІНСТРУКЦІЯ З ТЕХНІЧНОГО ОБСЛУГОВУВАННЯ / ЧИЩЕННЯ

Тканину необхідно очищати теплою водою з милом.

Ополіскуйте чистою водою і залишайте до повного висихання. Ніколи не використовуйте відбілювач або інші хімічні мийні засоби. Періодично (приблизно раз на місяць) обробляйте колеса і металеві деталі тефлоновою або силіконовою змазкою для забезпечення безперебійної та тривалої служби коляски.

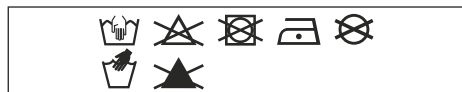

Алюмінієві деталі коляски Hub\* анодовані, щоб захистити її від зовнішніх впливів, таких як корозія. Анодовані алюмінієві частини уразливі до кислотних мийних засобів і змачення, які можуть викликати появу плям і зміну кольору алюмінієвих деталей. Тому ми рекомендуємо очищати алюмінієві частини коляски за допомогою теплої води і м'якої тканини.

### ГАРАНТІЯ

Компанія Joolz пропонує довчну гарантію на продукти Joolz Hub\*. Гарантія поширюється на всі матеріальні та виробничі дефекти, але не передбачає обмін або повернення продукту. Щоб отримати право на безстрокову гарантію, вам потрібно всього лише зареєструвати свій дитячий складаний візок Joolz на сайті [register.joolz.com](http://register.joolz.com) протягом шести місяців з моменту покупки і зберегти квитанцію, а що підтверджує покупку, із зазначенням її дати. Якщо ви не зареєструєте ваш дитячий складаний візок Joolz протягом шести місяців після покупки, ви отримаєте дворічну гарантію.

Ця гарантія дійсна лише у випадку, якщо ви надаєте продавцю наступні речі разом з дефектним продуктом:

- 1) Ваш гарантійний сертифікат;
- 2) Будь-який документ ідентифікації особи;
- 3) Копію квитанції про покупку (із зазначенням дати покупки);
- 4) Докладний опис дефекту.

Ви отримаєте гарантійний сертифікат після того, як зареєструєте ваш дитячий складаний візок Joolz на нашому веб-сайті [register.joolz.com](http://register.joolz.com). Ви отримаєте цей сертифікат після того, як зареєструєте свій складаний дитячий візок Joolz на нашому веб-сайті.

Якщо роздрібний продавець не може задовольнити вашу претензію, зверніться в компанію Joolz. Зверніть увагу, що будь-який ремонт не продовжує гарантійний термін.

### ГАРАНТІЯ НЕ ПОШИРЮЄТЬСЯ НА:

- 1) Дефекти, викликані природним зносом, наприклад, стиранням коліс і тканини в ході щоденного використання, подряпини на алюмінієвих та (або) металевих поверхнях, а також природне знебарвлення матеріалів з плином часу або в результаті недотримання інструкцій з технічного обслуговування.
- 2) Пошкодження коліс, такі як дірки і розриви.
- 3) Пошкодження, викликані аваріями, неналежним використанням, недбалістю, вогнем, контактом з рідинами або іншою зовнішньою причиною.
- 4) Пошкодження в результаті недотримання керівництва із експлуатації, навчальних відеоорієнтованих або інших інструкцій Joolz.
- 5) Пошкодження, викликані іншим продуктом, в тому числі аксесуарами.
- 6) Пошкодження в результаті сервісного обслуговування або ремонту у неофіційного представника Joolz.
- 7) Крадіжку.
- 8) Пошкодження, отримані під час перевезення повітряним або іншим транспортом.

Безпека була важливим аспектом під час розробки дитячого складаного візка та дитячої люльки Joolz Hub\*. Тому наші продукти відповідають таким стандартам безпеки:

Європа: EN 1888:2012 / EN 1466:2014/AC: 2015  
Сполучені Штати: ASTM F833-15 / ASTM F2050-16  
Канада: SOR/2016-167  
Австралія: AS/NZS 2088:2013

У випадку будь-яких питань та (або) коментарів відвідайте веб-сайт [joolz.com](http://joolz.com), [facebook.com/myjoolz](https://facebook.com/myjoolz) або зв'яжіться з продавцем.

## EESTI

**TÄHTIS!** ENNE KASUTAMIST LUGEGE NEED SUUNISED HOOLIKALT LÄBI JA HOIDKE EDASPIDI KASUTAMISEKS ALLES.

### ⚠ HOIATUS!

- + Ärge jätke last kunagi järelevalveta.
- + See toode ei sobi jooksmiseks või rulluisutamiseks.
- + Vigastuste vältimiseks veenduge, et laps/lapsed oleksid toote reguleerimise, lahtiitõmbamise ja kokkupaneku ajal eemal.
- + Jälgige jalutuskäru lahtiitõmbamise ja kokkupaneku ajal, et sõrmed ei jääks osade vahele. Olge piisavalt ettevaatlik.
- + Veenduge enne kasutamist, et kõik lukustusvahendid oleksid rakendatud.
- + Kontrollige enne kasutamist, kas kookoni, istme või turvatooli kinnitusseadmed on korralikult kinnitatud
- + Joolz Hub\* kookon ja iste ühilduvad ainult Joolz Hub\* raamiga ja vastupidi.
- + Igasugune liikumisvahendi käepideme, seljatoe ja/või külje külge asetatud raskus mõjutab selle stabiilsust.
- + Tootele asetatud pakid, lisatarvikud või mõlemad koos võivad muuta toote ebastabiilseks. Liigne kaal võib põhjustada ohtlikult ebastabiilse olukorra.
- + Kookonisse või istmele tohib korraga panna ainult ühe lapse.
- + Kasutage ainult Joolzi tarnitud või soovitatud turvatoole, asendus- või varuosi ja tarvikuid.
- + Turvatool ei asenda jalutuskäru raamil kasutamisel kookonit ega korvi. Kui lapsel on uneaeg, tuleks ta panna sobivasse hälli, voodisse või sobivasse magamiskohta vastavalt teie lapse vajadustele.
- + Kontrollige korrapäraselt jalutuskäru raami, kookonit, istet ja tarvikuid, et märgata kahjustuste ja rebenemise märke.
- + Ärge kasutage jalutuskäru, kui mõni selle osa on kahjustatud, rebenenud või puudu.
- + Enne jalutuskäru kokkupanemist tuleb alati esirattad pööratava luku abil lukustada. Muidu võite põhjustada rehvide deformeerumise, eriti soojas keskkonnas.
- + Lapse kärusse asetamisel ja sealt väljavõtmisel peavad pidurid olema alati peal.
- + Ostukorvi maksimaalne kaal on 5 kg/11 naela.
- + Hoolitsege selle eest, et lapsed ei roniks jalutuskärusse.
- + Ärge lubage lapsel/lastel selle tootega mängida.

## ⚠ HOIATUS!

### ISTME JAOKS

- + See iste on mõeldud lastele alates 6. elukuust maksimaalse kaaluga 22 kg/50 naela ja maksimaalse pikkusega 100 cm/42,5 tolli.
- + See iste ei sobi alla 6-kuustele lastele.
- + Vältige väljakukkumisest või väljalibisemisest tingitud raskeid vigastusi. Kasutage alati kinnitussüsteemi.

LED-tuli töötab kahe AAA-patareiga. Patareid ei ole kaasas.

## ⚠ HOIATUS!

### LED-I KORRAL

- + Visake kasutatud patareid kohe ära. Hoidke uusi ja kasutatud patareid lastele kättesaamatus kohas. Kui arvate, et laps võis patareid alla neelata või panna mis tahes kehaõõnsusse, pöörduge koge arsti poole.
- + Ainult täiskasvanud tohivad patareid vahetada.
- + Mittelaetavaid patareid ei tohi laadida.
- + Laetavaid patareid tohib laadida ainult täiskasvanu järelevalve all.
- + Erinevat tüüpi või uusi ja kasutatud patareid ei tohi läbiseegi kasutada.
- + Patareid tuleb panna patareipessa õiget polaarsust (+ ja -) järgides.
- + Tühjad patareid tuleb mänguasjast välja võtta.
- + Toiteklemme ei tohi lühistada.

## HOOLDUS-/PESEMISSUUNISED

Peske katteriit leige vee ja seebiga. Loputage puhta veega ja jätke kuivama. Ärge kasutage kunagi pleegiteid ega muid keemilisi puhastusvahendeid. Pihustage ratastele ja metallosadele regulaarselt (umbes kord kuus) teflon- või silikoonpihust, et tagada jalutuskäru sujuv liikumine.

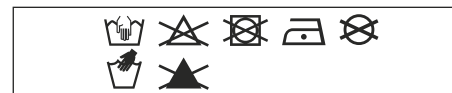

Teie Hub\* jalutuskäru alumiiniumosad on anodeeritud, et kaitsta neid väliste mõjude eest, näiteks korrosioon. Happelised puhastusvahendid või määrdeid võivad anodeeritud alumiiniumi kahjustada, põhjustades neile plekkide teket ja värvimuutust. Seetõttu soovime puhastada jalutuskäru alumiiniumi sooja vee ja pehme lapiga.

## GARANTII

Joolz annab Joolz Hub\* toodetele eluaegse garantii. Garantii alla kuuluvad kõik materjali- ja tootmisvead, kuid garantii alla ei kuulu toote vahetamine ega tagastamine. Eluaegse garantii saamiseks registreerige Joolzist ostetud käru kuu kuu jooksul alates ostukuupäevast veebilehel [register.joolz.com](http://register.joolz.com) ja hoidke alles ostu tõendav originaaldokument, millel on ostukuupäev. Kui te ei registreeri Joolzist ostetud käru kuu kuu jooksul alates ostukuupäevast, tagatakse teie tootele kaheaastane garantii.

Garantii kehtib ainult juhul, kui annate edasimüüjale koos defektse tootega järgmised dokumendid:

- 1) Garantiiõend;
- 2) Isikut tõendav dokument;
- 3) Ostu tõendava dokumendi koopia (millel on ostukuupäev);
- 4) Defekti detailne kirjeldus.

Kui olete Joolzi käru registreerinud meie veebilehel [register.joolz.com](http://register.joolz.com), edastatakse teile garantiiõend.

Kui edasimüüja ei saa teid kaebuse juures aidata, võtke ühendust Joolziga. Pidage meeles, et toote parandamine ei pikenda garantiiperioodi.

## GARANTII EI KATA:

- 1) tavapärasest kulumisest tulenevaid defekte, näiteks igapäevase kasutamise tagajärjel kulunud rattad ja kangad, alumiiniumil ja/või metallil olevad kriimustused, materjalide loomulik pleekimine aja jooksul või hooldusjuhiste eiramine;
- 2) rataste kahjustused, nt augud ja rebendid;
- 3) kahjustused, mis on tingitud õnnetustest, valesti kasutamisest, hooletusest, tulest, kokkupuutest vedelikega või mõnest muust välisest põhjusest;
- 4) kahjustus, mis tuleneb juhendi nõuete, õppevideotes näidatud või muude Joolzi juhiste eiramisest;
- 5) mõne muu toote (k.a tarvikute) põhjustatud kahjustus;
- 6) Joolzi volitamata esindaja põhjustatud kahjustus toote hooldamisel või parandamisel;
- 7) vargus;
- 8) kahjustus õhutranspordil või vedamise ajal.

Joolz Hub\* käru ja võrevoodi väljatöötamisel oli kogu protsessi keskseks ja tähtsaimaks teguriks ohutus. Seetõttu vastavad meie tooted allolevatele standarditele:

Euroopa:  
EN 1888:2012 / EN 1466:2014/AC: 2015  
Ameerika Ühendriigid:  
ASTM F833-15 / ASTM F2050-16  
Kanada: SOR/2016-167  
Austraalia: AS/NZS 2088:2013

Küsimuste ja/või märkuste korral külastage veebilehti [joolz.com](http://joolz.com), [facebook.com/myjoolz](https://facebook.com/myjoolz) või võtke ühendust edasimüüjaga.

**SVARĪGI!** PIRMS IERĪCES LIETOŠANAS RŪPĪGI IZLASIET ŠĪS INSTRUKCIJAS UN SAGLABĀJIET TĀS TURPMĀKAI UZZIŅAI.

## BRĪDINĀJUMS

- + Nekad neatstājiet bērnu bez uzraudzības.
- + Šis izstrādājums nav piemērots skriešanai vai slidošanai.
- + Lai izvairītos no traumām, nodrošiniet, lai šī izstrādājuma pielāgošanas, atlocīšanas un salocīšanas laikā bērns(-i) neatrastos tā tuvumā.
- + Salokot un atlokot ratiņus, raugieties, lai nesaspieztu pirkstus. Jābūt uzmanīgam.
- + Pirms lietošanas pārlicinieties, vai visas fiksācijas ierīces ir saslēgtas.
- + Pirms lietošanas pārbaudiet, vai ratu kulbiņas, sēžamās daļas vai autokrēslīņa stiprināšanas ierīces ir pareizi piestiprinātas.
- + Joolz Hub<sup>+</sup> ratu kulbiņa un sēžamā daļa ir saderīga tikai ar Joolz Hub<sup>+</sup> rāmi un otrādi.
- + Jebkurš ratiņu rokturim un/ vai muguras balstam un/vai sāniem piestiprinātais svars ietekmē ratiņu stabilitāti.
- + Novietojot uz ratiņiem saiņus vai citus piederumus, ratiņi var kļūt nestabili. Pārmērīgs svars var izraisīt bīstamu nestabilitāti.
- + Ratu kulbiņu vai sēžamo daļu var izmantot vienlaicīgi tikai vienam bērnam.
- + Izmantojiet tikai Joolz piegādātus vai apstiprinātus bērnu autosēdekļiņus, rezerves daļas un piederumus.
- + Autosēdekļiņi, ko izmanto kopā ar bērnu ratiņu rāmi, neaizstāj gulvietu vai gultu. Ja bērnam ir laiks gulēt, guldiet viņu piemērotā gultiņā, gultā vai apstiprinātā gulvietā atbilstoši bērna vajadzībām.
- + Regulāri pārbaudiet ratiņu rāmi, kulbiņu, sēžamo daļu un piederumus, vai tajos nav bojājumu un plīsumu pazīmes.
- + Neizmantojiet bērnu ratiņus, ja kāda to daļa ir bojāta, saplīsumi vai pazudusi.
- + Salokot bērnu ratiņus, priekšējiem riteņiem vienmēr izmantojiet pagriežamo bloķētāju. Pretējā gadījumā var notikt riepu deformācija, it īpaši karstā vidē.
- + Ieliekot un izņemot bērnus, bremzēm vienmēr jābūt ieslēgtām.
- + Iepirkumu groza maksimālais svars ir 5 kg.
- + Nodrošiniet, lai bērni nekāptu ratiņos.
- + Neļaujiet bērnam(-iem) spēlēties ar šo izstrādājumu.

## BRĪDINĀJUMS

### SĒDEKĻA BLOKAM

- + Šis sēdekļis ir paredzēts bērniem, sākot no 6 mēnešu vecuma, ar svaru līdz 22 kg un maksimālo augumu līdz 100 cm.
- + Šis sēdekļa bloks nav piemērots bērniem, kas jaunāki par 6 mēnešiem.
- + Izvairieties no nopietnām traumām, ko izraisa kritiens vai izslidēšana. Vienmēr izmantojiet ierobežotājsistēmu.

LED gaismai nepieciešamas 2 AAA baterijas. Baterijas komplektā nav iekļautas.

## BRĪDINĀJUMS

### ATTIECĪBA UZ LED

- + Nekavējoties atbrīvojieties no izlietotajām baterijām. Glabājiet jaunas un lietotas baterijas bērniem nepieejamā vietā. Ja domājat, ka baterijas, iespējams, ir norītas vai ievietotas kādā ķermeņa atverē, nekavējoties griezieties pēc medicīniskās palīdzības.
- + Baterijas drīkst nomainīt tikai pieaugušie.
- + Neuzlādējamās baterijas nav paredzētas atkārtotai uzlādēšanai.
- + Uzlādējamās baterijas jāuzlādē pieaugušo uzraudzībā.
- + Nejauciet dažādu veidu baterijas vai jaunas un jau lietotas baterijas.
- + Baterijas ir jāievieto atbilstoši polaritātei (+ un -).
- + Izlietotās baterijas ir jāizņem no rotaļlietas.
- + Strāvas padeves terminālos nedrīkst radīt īssavienojumu.

## INSTRUKCIJAS PAR APKOPI/ MAZGĄŠANU

Audumu tūriet ar remdenu ūdeni un ziepēm. Noskalojiet ar ūdeni un atstājiet nožūt. Nekad nelietojiet balinātāju vai citus ķīmiskus mazgāšanas līdzekļus. Riteņus un metāla daļas regulāri (apmēram reizi mēnesī) notīriet ar teflona vai silikona aerosolu, lai bērnu ratiņi pastāvīgi darbotos nevainojami.

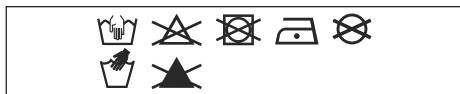

Hub<sup>+</sup> bērnu ratiņi ir anodēti aizsardzībai pret ārēju ietekmi, piemēram, koroziju. Anodētās alumīnija daļas ir jutīgas pret skābu tīrīšanas līdzekļu vai smērvielu iedarbību, kas var veidot traipus uz alumīnija daļām un izraisīt to krāsas maiņu. Tāpēc bērnu ratiņu alumīnija daļas ieteicams tīrīt ar siltu ūdeni un mīkstu drānu.

## GARANTĪJA

Joolz piedāvā Joolz Hub<sup>+</sup> mūža garantiju. Garantija aptver visus materiālos un ražošanas defektus, bet ne izstrādājuma apmaiņu vai atgriešanu. Lai iegūtu tiesības uz mūža garantiju, atliek tikai reģistrēt savus Joolz bērnu ratiņus vietnē [register.joolz.com](http://register.joolz.com) sešu mēnešu laikā kopš iegādes un saglabāt oriģinālo pirkuma apliecinājumu, kas iekļauj pirkuma datumu. Ja Joolz bērnu ratiņus neesat reģistrējis sešu mēnešu laikā kopš iegādes, saņemsiet divu gadu garantiju.

Garantija ir spēkā tikai tad, ja kopā ar bojāto izstrādājumu tiek iesniegts:

- 1) Jūsu garantijas sertifikāts,
- 2) Jebkāda veida personas identifikācijas dokuments,
- 2) Pirkuma čeka kopija (iekļaujot pirkuma datumu),
- 3) Defekta detalizēts apraksts.

Jūs saņemsiet garantijas sertifikātu pēc savu Joolz bērnu ratiņu reģistrēšanas mūsu fimeklā vietnē [register.joolz.com](http://register.joolz.com).

Ja mazumtirgotājs jūsu pretenzijas gadījumā nevar palīdzēt, sazinieties ar Joolz. Lūdzu, ņemiet vērā, ka neviens remonts nepārsniedz garantijas periodu.

## GARANTĪJA NEATTIECAS UZ:

- 1) Parasta nolietojuma un nodiluma izraisītiem defektiem, piemēram, ikdienas lietošanā nodilušiem riteņiem un audumu, skrāpējumiem uz alumīnija un/vai metāla un materiāla dabisko krāsas maiņu laika gaitā, vai defektiem, kas radušies apkopes instrukciju neievērošanas rezultātā.
- 2) Riteņu bojājumiem, piemēram, caurumiem un plīsumiem.
- 3) Bojājumiem, ko izraisījuši negadījumi, nepareiza izmantošana, nevērība, degšana, saskare ar šķidrums vai cits ārējs cēlonis.
- 4) Bojājumiem, ko izraisījuši lietošanas pamācībā, instrukciju video vai citās Joolz vadlīnijās ietvertu norādījumu neievērošana.
- 5) Cita produkta, tostarp piederumu, izraisīti bojājumi.
- 6) Joolz neoficiāla pārstāvja veiktas apkopes vai remonta izraisīti bojājumi.
- 7) Zādzība.
- 8) Gaisa transporta vai kravu pārvadājumu izraisīti bojājumi.

Drošība ir svarīgs apsvērumus visā Joolz Hub<sup>+</sup> bērnu ratiņu un gultiņu izstrādes laikā. Tāpēc mūsu produktu izstrādē ir ievēroti augstākie drošības standarti:

Eiropas standarti:  
EN 1888:2012 / EN 1466:2014/AC: 2015  
Amerikas Savienoto Valstu standarti:  
ASTM F833-15 / ASTM F2050-16  
Kanādas standarti: SOR/2016-167  
Austrālijas standarti: AS/NZS 2088:2013

Ja jums ir jautājumi un/vai komentāri, lūdzu, apmeklējiet vietni [joolz.com](http://joolz.com), [facebook.com/myjoolz](https://facebook.com/myjoolz) vai sazinieties ar mazumtirgotāju.

# LIETUVIŠKAI

**SVARBU:** PRIEŠ NAUDODAMI PRODUKTĄ ATIDŽIAI PERSKAIITYKITE ŠIAS INSTRUKCIJAS IR IŠSAUGOKITE JAS ATEIČIAI.

## ⚠️ ĮSPĖJIMAS

- + Niekada nepalikite vaiko be priežiūros.
- + Gaminy s netinka bėgimui ar čiuožimui.
- + Kad išvengtumėte sužalojimo, įsitinkinkite, kad kai sulankstote, išlankstote arba reguliuojate gaminį, šalia nėra vaiko / vaikų.
- + "Sulankstydami / išlankstydami vežimėlį / vaikštynę, saugokitės, kad neprispaustumėte pirštų. Reikia būti atsargiems.
- + Prieš pradėdami naudoti įsitinkinkite, kad užfiksuoti visi fiksavimo prietaisai.
- + Prieš naudodami lopšį, patikrinkite, ar tinkamai pritvirtinta kėdutė arba automobilinės kėdutės tvirtinimo įtaisai
- + „Joolz Hub<sup>+</sup>“ lopšys ir kėdutė yra suderinami tik su „Joolz Hub<sup>+</sup>“ važiukle ir atvirščiai.
- + Bet koks svoris ant rankenos ir (arba) nugaros atlošo ir (arba) šonų gali daryti įtaką stabilumui.
- + Nešuliai arba priedai kartu ar atskirai uždėti ant gaminio gali pakenkti jo stabilumui. Per didelis svoris gali sukelti pavojingas situacijas, kai prarandamas stabilumas.
- + Vienu metu lopšyje arba kėdutėje gali būti tik vienas vaikas
- + Naudokite tik „Joolz“ tiekiamas ir patvirtintas automobilio kėdutes, pakaitines dalis ir priedus.
- + Automobilio kėdutės, naudojamos kartu su rėmu, nepakeičia lopšio arba lovelės. Jei vaikui reikia miegoti, jį reikia guldyti į tinkamą lopšį, lovelę ar patvirtintą miegojimui skirtą vietą pagal vaiko poreikius.
- + Reguliariai tikrinkite vežimėlio važiuklę, lopšį, kėdutę ir priedus, ar nėra apgadinimų ar įplyšimų.
- + Nenaudokite vežimėlio, jei pažeistos, suplėšytos jo dalys arba jų trūksta.
- + Kai lankstote vežimėlį, visada priekiniams ratukams naudokite pasukamąjį užraktą. Jei to nepadarysite, gali būti pažeistos padangos, kurios gali deformuotis, ypač esant aukštai temperatūrai.
- + Stabdžiai visada turėtų būti nuspausti, kai vaikas įdedamas arba išimamas.
- + Didžiausias pirkinių krepšio svoris yra 5 kg.
- + Įsitinkinkite, kad vaikas negalėtų įlipti į vežimėlį.
- + Neleiskite vaikui / vaikams žaisti su gaminiu.



## ⚠️ ĮSPĖJIMAS

### SĖDYNĖS BLOKUI

- + Kėdutė skirta vaikams nuo 6 mėnesių amžiaus, kurių svoris neviršija 22 kg, o ūgis yra iki 100 cm.
- + Ši kėdutė netinka jaunesniems negu 6 mėnesių vaikams.

- + Saugokitės susižalojimų nukritus ar išslydus. Visada naudokite tvirtinimo sistemą.

LED reikia 2 AAA baterijų. Baterijos nepridedamos.

## ⚠️ ĮSPĖJIMAS

### LED

- + Panaudotas baterijas nedelsdami išmeskite. Laikykite naujas ir naudotas baterijas atokiau nuo vaikų. Jei manote, kad baterijos galėjo būti prarytos ar įdėtos į bet kurią kūno ertmę, nedelsdami kreipkitės į gydytoją.
- + Baterijas turėtų keisti tik suaugusieji.
- + Neįkraunamos baterijos neskirtos įkrauti.
- + Įkraunamos baterijos turėtų būti įkraunamos prižiūrint suaugusiems.

- + Skirtingų tipų baterijos arba naujos ir naudotos baterijos neturi būti maišomos.
- + Baterijos turi būti įdėtos laikantis tinkamo poliškumo (+ ir -).
- + Išsekusias baterijas reikia išimti iš žaislo.
- + Negalima sukelti trumpojo tiekimo gnybtų jungimo.

## PRIEŽIŪROS / PLOVIMO INSTRUKCIJOS

Audinį valykite drungnu vandeniu ir muilu. Išskalaukite švari vandeniu ir palikite išdžiūti. Niekada nenaudokite baliklio arba kitų cheminių ploviklių. Periodiškai (maždaug kartą per mėnesį) išpurškite ratukus ir metalines dalis teflono arba silicio purškalu, kad vežimėlis toliau riedėtų tolygiai.

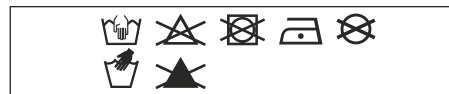

Jūsų „Hub“ vežimėlio dalys anoduotos, todėl apsaugotos nuo išorės poveikio, pavyzdžiui, korozijos. Anoduotas aliuminio dalys pažeidžiamos rūgštiniais valikliais arba tepalais, kurie gali palikti dėmių arba pakeisti aliuminio dalių spalvą. Todėl patariame vežimėlio aliuminio dalis valyti šiltu vandeniu ir minkšta šluoste.

## GARANTIJA

„Joolz“ suteikia „Joolz Hub“ garantiją visam gyvenimui. Garantija taikoma visiems medžiagos ir gamybos brokams, bet ne produkto gražinimui arba keitimui. Norėdami gauti šią garantiją, turite tiesiog priregistruoti savo „Joolz“ vežimėlį [register.joolz.com](http://register.joolz.com) per šešis mėnesius nuo įsigijimo bei išsaugoti originalų įsigijimo įrodymą su įsigijimo data. Jei nepriregistruosite „Joolz“ vežimėlio per šešis mėnesius nuo įsigijimo, vežimėliui bus taikoma dvejų metų garantija.

Garantija galioja tik tuo atveju, jei pardavėjui kartu su brokuotu produktu pateikiate toliau nurodytus dokumentus:

- 1) Savo garantijos pažymėjimą,
- 2) Bet kokį asmens tapatybės nustatymo dokumentą,
- 3) Pirkimo čekio kopiją (su nurodyta pirkimo data),
- 4) Išsamų broko aprašymą.

Garantijos pažymėjimą gausite, kai priregistruosite savo „Joolz“ vežimėlį mūsų svetainėje [register.joolz.com](http://register.joolz.com).

Jei pardavėjas negali padėti dėl skundo, susisiekite su „Joolz“. Atkreipkite dėmesį, kad taisymo darbai nepratęsia garantijos laikotarpio.

## GARANTIJA NETAIKOMA:

- 1) Defektams, kuriuos sukėlė įprastas nusidėvėjimas dėl kasdienio naudojimo, pavyzdžiui, nusidėvėjusiems ratukams ir audiniams, įbrėžimams ant aliuminio ir (arba) metalinių detalių bei medžiagų spalvos pasikeitimui dėl ilgalaikio naudojimo arba dėl naudojimo ne pagal nurodymus;
- 2) Ratukų pažeidimams, pavyzdžiui, jei jie praduriami arba suplyšta;
- 3) Pažeidimams, kuriuos lėmė nelaimingi atsitikimai, netinkamas naudojimas, aplaidumas, gaisras, kontaktas su skysčiais arba kita išorinė priežastis;
- 4) Pažeidimams, kuriuos lėmė naudotojo vadovo, nurodytų veiksmų arba kitų „Joolz“ gairių nesilaikymas;
- 5) Pažeidimams, kuriuos sukėlė kitas produktas, įskaitant priedus;
- 6) Pažeidimams, kurie buvo sukelti ne įgaliotojo „Joolz“ atstovo vykdytą techninę priežiūrą arba remonto darbus;
- 7) Vagystei;
- 8) Pažeidimams, kuriuos sukėlė gabenimas oro arba sausumos transportu.

Kuriant „Joolz Hub“ vežimėlį ir lopšį buvo itin atsižvelgiama į saugumą. Todėl mūsų produktai atitinka tolesnius saugos standartus:

Europos:  
EN 1888:2012 / EN 1466:2014/AC: 2015  
Jungtinių Amerikos Valstijų:  
ASTM F833-15 / ASTM F2050-16  
Kanados: SOR/2016-167  
Australijos: AS/NZS 2088:2013

Aplankykite [joolz.com](http://joolz.com), [facebook.com/myjoolz](https://facebook.com/myjoolz) arba susisiekite su pardavėju, jei turite klausimų ir (arba) komentarų.

**POMEMBNO:** PRED UPORABO SKRBNO PREBERITE NAVODILA IN JIH SHRANITE ZA NADALJNJO UPORABO.

## **OPOZORILO**

- + Otroka nikoli ne pustite brez nadzora.
- + Ta izdelek ni primeren za tek ali kotalkanje.
- + V izogib poškodbam zagotovite, da otrok/ otroci med prilagajanjem, sestavljanjem in razstavljanjem izdelka niso v bližini.
- + Med sestavljanjem ali razstavljanjem otroškega vozička bodite pozorni, da ne ukleščite prstov. Pri tem je potrebna previdnost.
- + Zagotovite, da so pred uporabo vključene vse zaporne naprave.
- + Pred uporabo preverite, ali so pritrdilne naprave za nosilno posteljnico, sedež ali avtomobilski sedež pravilno nameščene
- + Nosilna posteljica in sedež vozička Joolz Hub<sup>+</sup> sta združljiva le z ogradjem vozička Joolz Hub<sup>+</sup> in obratno.
- + Vsako breme, pritrjeno na potisni drog in/ ali na zadnjo stran naslona in/ ali na bočne strani vozila, bo vplivalo na stabilnost vozila.
- + Če na enoto naložite pakete, dodatke ali oboje, lahko ta postane nestabilna. Zaradi prekomerne teže lahko nastanejo nevarni nestabilni pogoji.
- + V nosilni posteljici ali sedežu lahko hkrati sedi samo en otrok
- + Uporabljajte samo avtomobilske sedeže, nadomestne ali rezervne dele in dodatke, ki jih dobavlja ali odobri podjetje Joolz.
- + Avtomobilski sedeži, ki se uporabljajo v povezavi s ogradjem, ne nadomeščajo posteljice ali postelje. Če bi vaš otrok moral spati, ga morate namestiti v primerno otroško posteljico, posteljo ali odobren spalni prostor glede na zahteve vašega otroka.
- + Redno preverjajte, ali so na ogradju vozička, nosilni posteljici, sedežu in dodatkih vidni znaki poškodb in obrabe.
- + Ne uporabljajte vozička, če so kateri koli deli poškodovani, raztrgani ali manjkajo.
- + Preden ga zložite, na sprednja kolesa vozička vedno namestite vrtljivo ključavnico. Če tega ne storite, lahko pride do deformacije pnevmatik, zlasti v vročem okolju.
- + Kadar polagate ali jemljete otroka iz vozička, vedno zategnite zavoro.
- + Največja teža nakupovalne košarice je 5 kg.
- + Poskrbite, da se otroci ne bodo vzpenjali na otroški voziček.
- + Ne pustite, da se otrok/otroci s tem izdelkom igrajo.

## **OPOZORILO**

### **ZA SEDEŽNO ENOTO**

- + Ta sedež je namenjen otrokom, starejšim od 6 mesecev, do največje dovoljene teže 22 kg in največje višine 100 cm.
- + Ta sedež ni primeren za otroke, mlajše od 6 mesecev.
- + Preprečite resne poškodbe, ki bi lahko nastale zaradi padca ali zdrsa iz izdelka. Vedno uporabljajte zadrževalni sistem.

Za lučko LED potrebujete 2 bateriji velikosti AAA. Bateriji nista priloženi.

## **OPOZORILO**

### **ZA LUČKO LED**

- + Izrabljene baterije nemudoma zavržite. Nove in izrabljene baterije hranite izven dosega otrok. Če domnevate, da je kdo pogoltnil baterije ali da so baterije zašle v določen del telesa, nemudoma poiščite zdravniško pomoč.
- + Baterije lahko zamenja samo odrasla oseba.
- + Baterij za enkratno uporabo se ne sme ponovno polniti.
- + Polnilne baterije je treba polniti pod nadzorom odrasle osebe.
- + Različnih vrst baterij ali novih in izrabljenih baterij se ne sme mešati.
- + Baterije je treba vstaviti v skladu s pravilno polarnostjo (+ in -).
- + Prazne baterije je treba odstraniti iz igrače.
- + Napajalni terminali ne smejo priti v kratek stik.

## NAPOTKI ZA VZDRŽEVANJE/ ČIŠĆENJE

Tekstilne dele očistite s toplo milnico. Splaknite jih s čisto vodo in dobro posušite. Ne uporabljajte belil ali drugih kemičnih detergentov. Občasno (približno enkrat mesečno) kolesa in kovinske dele napršite s teflonskim ali silikonskim pršilom, da bo voziček gladko tekkel.

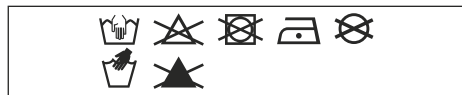

Aluminijasti deli vozička Hub\* so eloksirani, da so zaščiteni pred zunanjimi vplivi, kot je na primer korozija. Eloksirani aluminijasti deli so občutljivi na jedka čistila ali mazila, ki lahko pustijo madeže in razbarvajo aluminijaste dele. Svetujemo vam, da aluminijaste dele vozička očistite s toplo vodo in mehko krpo.

## GARANCIJA

Joolz ponuja doživljenjsko garancijo za izdelke Joolz Hub\*. Garancija zajema vse stvarne in proizvodne napake, ne pa zamenjavo ali vračilo izdelka. Vse kar morate storiti, če želite biti upravičeni do doživljenjske garancije, je registrirati vaš voziček Joolz na [register.joolz.com](https://register.joolz.com) v roku šestih mesecev od nakupa in obdržati originalno dokazilo o nakupu, vključno z datumom nakupa. Če svojega vozička Joolz ne boste registrirali v šestih mesecih po nakupu, boste upravičeni do dvoletne garancije.

Garancija velja le v primeru, če skupaj z okvarjenim izdelkom dostavite prodajalcu tudi naslednje elemente:

- 1) Certifikat o garanciji,
- 2) Katero koli osebni dokument,
- 3) Kopijo potrdila o nakupu (vključno z datumom nakupa),
- 4) Podroben opis napake.

Potrdilo o garanciji boste prejeli po registraciji svojega vozička Joolz na naši spletni strani [register.joolz.com](https://register.joolz.com).

Če vam pri vaši pritožbi ne more pomagati prodajalec, se obrnite na podjetje Joolz. Upoštevajte, da kakršna koli popravila ne podaljšajo garancijskega obdobja.

## GARANCIJA NE KRIJE:

- 1) Napak, ki nastanejo pri običajni obrabi, npr. kolesa in tkanine, ki se obrabijo zaradi vsakodnevnih uporabe, praske na aluminiju in/ali kovini ter naravno razbarvanje materialov, do česar pride sčasoma ali zaradi neupoštevanja navodil za vzdrževanje.
- 2) Poškodb koles, kot so npr. predrta oz. počena kolesa.
- 3) Poškodb, ki nastanejo zaradi nesreč, nepravilne uporabe, malomarnosti, ognja, stika s tekočinami ali drugega zunanjšega vzroka.
- 4) Poškodb, ki nastanejo zaradi neupoštevanja navodil za uporabo, videoposnetkov z navodili ali drugih smernic podjetja Joolz.
- 5) Poškodb, ki nastanejo zaradi drugega izdelka, vključno z dodatno opremo.
- 6) Poškodb, ki nastanejo med servisiranjem ali izvajanjem popravila, ki ga opravi nepooblaščen predstavnik podjetja Joolz.
- 7) Kraje.
- 8) Poškodb, ki nastanejo med zračnim prevozom ali transportom blaga.

Med razvojem vozička in prenosne posteljice Joolz Hub\* nam je bila varnost zelo pomembna. Naši izdelki zato izpolnjujejo naslednje varnostne standarde:

Evropa: EN 1888:2012/EN 1466:2014/AC: 2015  
ZDA: ASTM F833-15/ASTM F2050-16  
Kanada: SOR/2016-167  
Avstralija: AS/NZS 2088:2013

Obiščite spletno stran [joolz.com](https://joolz.com), [facebook.com/myjoolz](https://facebook.com/myjoolz) ali se v primeru kakršnih koli vprašanj ali komentarjev obrnite na lokalnega prodajalca.

## HRVATSKI

**VAŽNO:** PAŽLJIVO PROČITAJTE OVE UPUTE PRIJE UPOTREBE I SAČUVAJTE IH ZA UBUDUĆE.

## ⚠ PAŽNJA

- + Nikada ne ostavljajte dijete bez nadzora.
- + Ovaj proizvod nije namijenjen trčanju ili klizanju.
- + Da biste izbjegli ozljede, pobrinite se da prilikom prilagodbe, rasklapanja i sklapanja ovog proizvoda nema djece u blizini.
- + Imajte na umu da se prst može zaglaviti pri sklapanju ili rasklapanju kolica/kišobran kolica. Poduzmite sve mjere opreza.
- + Prije upotrebe provjerite jesu li svi uređaji za pričvršćivanje ispravno postavljeni.
- + Prije upotrebe provjerite jesu li košara, sjedalica ili dodatni uređaji za automobilsku sjedalicu ispravno postavljeni.
- + Košara i sjedalica Joolz Hub\* kompatibilne su samo s okvirom Joolz Hub\* i obrnuto.
- + Svaki predmet koji stavite na ručku i/ili na stražnji dio naslona i/ili na bočne strane vozila, utjecat će na stabilnost vozila.
- + Ako predmete ili pribor (ili oboje) stavite na proizvod, to može uzrokovati nestabilnost. Prekomjerna težina može uzrokovati štetne nestabilne uvjete.
- + U košari ili sjedalici može biti samo jedno dijete odjednom.
- + Koristite samo autosjedalice, zamjenske ili rezervne dijelove koje isporučuje ili odobrava Joolz.
- + Autosjedalice koje se koriste u kombinaciji sa šasijom nisu zamjena za krevetić ili kolijevku. Ako vaše dijete treba zaspati, stavite ga u odgovarajući krevetić, kolijevku ili područje za spavanje koje je prikladno za vaše dijete.
- + Redovito provjeravajte postoje li oštećenja ili znakovi trošenja na okviru kolica, košari, autosjedalici i dodatnoj opremi.
- + Ne koristite kolica ako su dijelovi oštećeni, razbijeni ili nedostaju.
- + Uvijek pritegnite kočnicu na prednjim kotačima prije sklapanja kolica. Ako to ne učinite, može doći do oštećenja guma, posebno u toplom okruženju.
- + Uvijek trebate pritisnuti kočnicu kad stavljate dijete u kolica ili ga vadite iz njih.
- + Maksimalna težina košare za kupnju je 5 kg.
- + Djeca se ne smiju penjati u kolica.
- + Ne dopustite djeci da se igraju ovim proizvodom.

## PAŽNJA

### ZA SJEDALO

- + Sjedalica je namijenjena djeci starijoj od 6 mjeseci maksimalne težine do 22 kg i maksimalne visine do 100 cm.
- + Sjedalica nije prikladna za djecu mlađu od 6 mjeseci.
- + Izbjegavajte ozbiljne ozljede uzrokovane padom ili ispadanjem. Uvijek koristite sustav pojasa.

Za LED su potrebne dvije AAA baterije. Baterije nisu uključene.

## PAŽNJA

### ZA LED

- + Odmah odložite korištene baterije. Nove i korištene baterije čuvajte dalje od dosega djece. Ako mislite da je dijete progutalo bateriju ili je uguralo u tijelo, odmah zatražite liječničku pomoć.
- + Samo odrasle osobe smiju mijenjati baterije.
- + Baterije koje se ne pune ne smiju se puniti.
- + Baterije koje se mogu puniti trebaju se puniti pod nadzorom odrasle osobe.
- + Nije dopušteno miješanje različitih vrsta baterija ili novih i starih baterija.
- + Baterije se trebaju staviti na točan pol (+ i -).
- + Istrošene baterije treba izvaditi iz igračke.
- + Terminali za napajanje ne smiju se spajati na struju.

## ODRŽAVANJE / UPUTE ZA PRANJE

Operite tkaninu toplom vodom iz slavine i sapunom. Isperite vodom i ostavite da se suši. Nikada ne koristite izbjeljivač i druga kemijska sredstva za čišćenje. Povremeno (otprilike jednom mjesečno) podmažite kola i metalne dijelove teflonom ili silikonskim sprejem kako biste osigurali neometano funkcioniranje kolica.

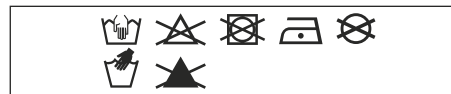

Aluminijski dijelovi kolica Hub\* anodizirani su radi zaštite od vanjskih utjecaja, kao što je korozija. Anodizirani aluminijski dijelovi osjetljivi su na sredstva za čišćenje s kiselinom ili mast koja može uzrokovati mrlje i uništavanje boje na aluminijskim dijelovima. Stoga vam preporučujemo da aluminijske dijelove kolica čistite toplom vodom i mekanom tkaninom.

## JAMSTVO

Joolz nudi doživotno jamstvo na kolica Joolz Hub\*. Jamstvo pokriva sve materijalne i proizvođačke kvarove, ali ne i zamjenu ili povrat proizvoda. Da bi dječja kolica marke Joolz ispunjavala uvjete za doživotno jamstvo, trebate ih samo registrirati na adresi [register.joolz.com](http://register.joolz.com) u roku od šest mjeseci nakon kupnje i zadržati izvorni dokaz kupnje na kojem je vidljiv datum kupnje. Ako ne registrirate dječja kolica marke Joolz u roku od šest mjeseci od datuma kupnje, dobit ćete dvogodišnje jamstvo.

Jamstvo je važeće samo ako u trgovinu dostavite neispravan proizvod i sljedeće:

- 1) Jamstvenu karticu,
- 2) Osobni identifikacijski dokument,
- 3) Kopiju potvrde o kupnji (uključujući datum kupnje),
- 4) Detaljni opis kvara.

Potvrdu o jamstvu ćete dobiti kada registrirate svoja dječja kolica marke Joolz na našoj mrežnoj stranici [register.joolz.com](http://register.joolz.com).

Ako vam u trgovini ne mogu pomoći s pritužbom, obratite se Joolzu. Valja napomenuti da popravci ne produljuju razdoblje jamstva.

## NAŠE JAMSTVO NE POKRIVA SLJEDEĆE:

- 1) Neispravnosti uzrokovane uobičajenim trošenjem i habanjem, na primjer kotače i tkanine istrošene svakodnevnim upotrebom, ogrebotine na aluminiju i/ili metalu i prirodnu promjenu boje materijala prouzročenu vremenom ili nepridržavanjem uputa o održavanju.
- 2) Oštećenja kotača kao što su rupe i ogrebotine.
- 3) Oštećenja uzrokovana nesrećama, neispravnom upotrebom, nemarom, požarom, kontaktom s tekućinama ili drugim vanjskim uzročnikom.
- 4) Oštećenja uzrokovana neusklađenosti s korisničkim priručnikom, videozapisima s uputama ili drugim Joolzovim smjernicama.
- 5) Oštećenja uzrokovana drugim proizvodom, uključujući dodatnu opremu.
- 6) Oštećenja uzrokovana uslugom ili popravkom koji je izvršio neslužbeni predstavnik tvrtke Joolz.
- 7) Krađa.
- 8) Oštećenja uzrokovana zračnim prijenosom/prijevozom.

Tijekom razvoja kolica i nosiljke Joolz Hub\*, sigurnost je bila među najvažnijim stvarima. Stoga naši proizvodi ispunjavaju sljedeće sigurnosne norme:

Europa:

EN 1888:2012 / EN 1466:2014/AC: 2015

Sjedinjene Američke Države:

ASTM F833-15 / ASTM F2050-16

Kanada: SOR/2016-167

Australija: AS/NZS 2088:2013

Ako imate pitanja i/ili primjedbi, posjetite [joolz.com](http://joolz.com), [facebook.com/myjoolz](https://facebook.com/myjoolz) ili se obratite prodajnom predstavniku.

**DŮLEŽITÉ:** PŘED POUŽITÍM SI TYTO POKYNY POZORNĚ PROČTĚTE A USCHOVEJTE JE, ABYSTE DO NICH MOHLI POZDĚJI NAHLÍŽET.

## VAROVÁNÍ

- + Nikdy dítě nenechávejte bez dozoru.
- + Tento výrobek není vhodný pro běhání nebo bruslení.
- + Aby nedošlo ke zranění při rozkládání a skládání tohoto výrobku, ujistěte se, že je vaše dítě / jsou vaše děti v bezpečné vzdálenosti.
- + Při skládání nebo rozkládání sportovního kočárku/kočárku dávejte pozor na uvíznutí prstů. Je třeba dávat bedlivý pozor.
- + Před použitím se ujistěte, zda jsou všechny pojistné mechanismy správně zajištěny.
- + Před použitím zkontrolujte, zda jsou upevňovací mechanismy hlubokého přenosného dílu, sedačky nebo autosedačky správně zapojeny.
- + Hluboký přenosný díl a sedačka Joolz Hub<sup>+</sup> jsou kompatibilní výhradně s podvozkem Joolz Hub<sup>+</sup> a naopak.
- + Jakákoliv zátěž upevněná na rukojeť a/nebo na zadní část zádové opěrky a/nebo na body vozíku mohou mít dopad na jeho stabilitu.
- + Balíčky nebo doplňkové položky, či obojí, umístěné na jednotce mohou způsobit nestabilitu jednotky. Nadměrná hmotnost může způsobit rizikové nestabilní podmínky.
- + V hlubokém přenosném dílu nebo sedačce se smí přenášet současně pouze jedno dítě.
- + Používejte pouze autosedačky, náhradní či doplňkové díly a příslušenství, které dodala či schválila společnost Joolz.
- + Autosedačky používané ve spojení s kostrou nenahrazují korbu nebo postýlku. Pokud vaše dítě potřebuje spát, je třeba ho umístit do vhodné kolébky, postýlky nebo schválené oblasti ke spaní podle potřeb vašeho dítěte.
- + Pravidelně kontrolujte známky poškození nebo opotřebení na koště kočárku, hlubokém přenosném dílu, sedačce a příslušenství.
- + Tento kočárek nepoužívejte, pokud jsou některé z jeho částí poškozeny, natrženy nebo chybí.
- + Před složením kočárku vždy použijte zámek otočného čepu na předním kolečku. Pokud tak nečiníte, může dojít k deformacím pneumatik, a to zejména v horkém prostředí.
- + Při vkládání a vyndávání dětí je nutné vždy kočárek zabrzdít.
- + Maximální hmotnost nákupního košíku je 11 lbs/5 kg.
- + Zajistěte, aby dítě do kočárku nelezlo.
- + Nedovolte, aby si vaše dítě hrálo/děti hrály s tímto výrobkem.

## VAROVÁNÍ

### PRO SEDACÍ JEDNOTKU

- + Sedačka je určena pro děti od 6 měsíců až do maximální hmotnosti 22 kg/50 lbs a maximální výšky 100 cm/42,5 palce.
- + Tato sedačka není vhodná pro děti mladší 6 měsíců.
- + Dejte pozor na riziko vážného poranění v důsledku pádu nebo sklouznutí. Vždy používejte zádržný systém."

LED dioda vyžaduje 2 baterie typu AAA. Baterie nejsou součástí balení.

## VAROVÁNÍ

### PRO LED DIODU

- + Použité baterie okamžitě zlikvidujte. Nové a použité baterie uchovávejte mimo dosah dětí. Pokud se domníváte, že dítě mohlo baterii spolknout nebo zasunout na některé části těla, okamžitě vyhledejte lékařskou pomoc.
- + Baterie by měli vyměňovat pouze dospělí.
- + Nedobíjecí baterie se nesmí dobíjet.
- + Dobíjecí baterie by se měly nabíjet pod dohledem dospělého.
- + Neměly by se míchat různé typy baterií, ano použité a nové baterie.
- + Baterie je třeba vložit se správnou polaritou (+ a -).
- + Vypotřebované baterie je třeba z hračky vyjmout.
- + Napájecí kontakty se nesmí zkratovat.

## POKYNY PRO ÚDRŽBU/ČIŠTĚNÍ

Látku čistěte vlažnou vodou a mýdlem. Opláchněte čistou vodou a nechte uschnout. Nepoužívejte bělidlo ani jiné chemické prostředky. Pravidelně (přibližně jednou za měsíc) ošetřujte kola a kovové součásti teflonovým nebo silikonovým sprejem, aby byla zajištěna správná funkce kočárku.

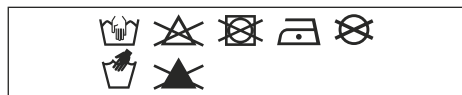

Hliníkové části kočárku Hub\* jsou ošetřeny eloxováním – jsou tak chráněny před vnějšími vlivy, například korozi. Eloxované hliníkové součásti jsou citlivé na kyselé čističí či mazací prostředky, které na nich mohou zanechat skvrny nebo způsobit změny barvy. Proto doporučujeme čistit hliníkové části kočárku jemným hadříkem a teplou vodou.

## ZÁRUKA

Společnost Joolz nabízí celoživotní záruku v rámci Joolz Hub\*. Záruka se vztahuje na veškerý materiál a na výrobní vady, nikoliv však na výměnu nebo vrácení výrobku. Chcete-li získat nárok na doživotní záruku, stačí jen zaregistrovat svůj kočárek Joolz na adrese [register.joolz.com](https://register.joolz.com) do šesti měsíců od zakoupení a uchovat originální doklad o zakoupení s datem nákupu. Pokud neprovedete registraci svého kočárku Joolz do šesti měsíců od zakoupení, získáváte dvouletou záruku.

Záruka je platná pouze tehdy, pokud s vadným výrobkem doručíte svému prodejci následující:

- 1) Záruční list,
- 2) Jakákoli forma osobní identifikace,
- 3) Kopie dokladu o nákupu (s datem nákupu),
- 4) Podrobný popis závady.

Certifikát k záruce obdržíte po registraci kočárku Joolz na našem webu [register.joolz.com](https://register.joolz.com).

Pokud vám váš prodejce nemůže pomoci při vyřizování vaší reklamace, obraťte se na zástupce společnosti Joolz. Vezměte prosím na vědomí, že při případných opravách se dvouletá záruční doba neprodlužuje.

## ZÁRUKA SE NEVZTAHUJE NA NÁSLEDUJÍCÍ PŘÍPADY:

- 1) Defekty způsobené běžným opotřebením (například ojetá kola či opotřebovaná látka po každodenním používání, škrábance na hliníkových nebo kovových částech a přirozená ztráta barevnosti materiálů v průběhu času nebo v důsledku nedodržení pokynů k údržbě).
- 2) Poškození kol (díry a trhliny).
- 3) Škody způsobené nehodami, nesprávným užíváním, nedodržováním předpisů, ohněm, kontaktem s tekutinami nebo jinou externí příčinou.
- 4) Škody způsobené nedodržováním pokynů v uživatelské příručce, instruktážních filmech nebo jiných předpisech Joolz.
- 5) Škody způsobené jinými výrobky, včetně příslušenství.
- 6) Škody způsobené servisem nebo opravami, které nejsou provedeny oficiálním zástupcem Joolz.
- 7) Krádeže.
- 8) Poškození při letecké přepravě.

Při vývoji kočárku a korby Joolz Hub\* byla věnována mimořádná pozornost bezpečnosti. Naše výrobky jsou v plném souladu s následujícími bezpečnostními normami:

Evropa: EN 1888:2012 / EN 1466:2014/AC: 2015  
 USA: ASTM F833-15 / ASTM F2050-16  
 Kanada: SOR/2016-167  
 Austrálie: AS/NZS 2088:2013

Máte-li nějaké otázky či připomínky, navštivte web [joolz.com](https://joolz.com), [facebook.com/myjoolz](https://facebook.com/myjoolz) nebo se obraťte na svého prodejce.

## БЪЛГАРСКИ

**ВАЖНО:** МОЛЯ, ВНИМАТЕЛНО ПРОЧЕТЕТЕ НАСТОЯЩИТЕ ИНСТРУКЦИИ ПРЕДИ УПОТРЕБА И ГИ ЗАПАЗЕТЕ ЗА ЦЕЛИТЕ НА БЪДЕЩИ СПРАВКИ.

## ⚠ ПРЕДУПРЕЖДЕНИЕ

- + Никога не оставяйте детето без надзор.
- + Този продукт не е подходящ при тичане или каране на кънки.
- + За да избегнете наранявания, се уверете, че няма опасност за детето/децата Ви при регулиране, разгъване и сгъване на този продукт.
- + Внимавайте да не заклещите пръстите си, когато сгъвате и разгъвате количката. Трябва да бъдете изключително внимателни.
- + Преди употреба се уверете, че всички заключващи устройства са заключени.
- + Преди употреба се уверете, че кошчето за носене, седалката или устройствата за прикрепване към седалките за коли са инсталирани правилно
- + Кошчето за носене и седалката Joolz Hub\* са съвместими само с шаси Joolz Hub\* и обратното.
- + Всеки товар, прикрепен към лоста и/или на гърба на облегалката и/или отстрани на превозното средство, ще повлияе на стабилността на превозното средство.
- + Пакети или аксесоари, или и двете, поставени на модула, могат да причинят нестабилност на модула. Прекомерното тегло може да доведе до опасни условия на нестабилност.
- + Кошчето за носене или седалката може да носи само едно дете едновременно
- + Използвайте само седалки, части за подмяна или резервни части, както и аксесоари, които са предоставени или одобрени от Joolz.
- + Седалките за коли, които се използват в съчетание с шаси, не могат да заместят кошара или легло. В случай че детето Ви трябва да спи, то трябва да бъде поставено в удобно детско креватче, легло или подходящо място за спане в зависимост от нуждите на детето Ви.
- + Проверявайте шасито на количката, кошчето за носене, седалката и аксесоарите редовно за следи от повреда или износване.
- + Не използвайте количката, ако има повредени или липсващи части.
- + Винаги активирайте осевото заключване на предните колела, преди да сгънете количката. В противен случай може да се стигне до деформиране на гумите, особено при високи температури.
- + Спирачките винаги трябва да са активирани, когато слагате или вадите детето в/от количката.
- + Максималното тегло на кошницата за пазаруване е 5 кг.
- + Не допускайте децата да се катерят в количката.
- + Не позволявайте игра на детето/децата с този продукт.

## ПРЕДУПРЕЖДЕНИЕ

### ЗА SJEDALO

- + Седалката е предназначена за използване от деца над 6 месеца с максимално тегло от 22 кг и максимална височина 100 см.
- + Седалката не е подходяща за деца на възраст под 6 месеца.
- + Не позволявайте падане или плъзгане встрани, защото това може да причини сериозни наранявания. Винаги използвайте ограничителните колани.

LED изисква 2 батерии AAA. Не са включени батерии.

## ПРЕДУПРЕЖДЕНИЕ

### ЗА LED

- + Изхвърляйте незабавно използваните батерии. Пазете новите и използваните батерии далеч от деца. Ако смятате, че батериите може да са погълнати или да са вътре в някоя част на тялото, потърсете незабавна медицинска помощ.
- + Батериите трябва да се подменят само от възрастни.
- + Батериите, които не подлежат на презареждане, не трябва да се презареждат.
- + Презареждащите батерии трябва да се зареждат под родителски надзор.
- + Различните типове батерии или новите и използваните батерии не трябва да се комбинират.
- + Батериите трябва да се поставят с правилния поляритет (+ и -).
- + Изтощените батерии трябва да се премахват от играчката.
- + Захранващите терминали не трябва да бъдат излагани на късо съединение.

## ИНСТРУКЦИИ ЗА ПОЧИСТВАНЕ/ ПОДДРЪЖКА

Почистете тъканта с топла вода и сапун. Изплакнете с чешмяна вода и оставете да изсъхне. Никога не използвайте белина или други химически препарати. Периодично (приблизително веднъж месечно) нанасяйте тефлон или силиконов спрей по колелата, за да гарантирате плавния ход на количката.

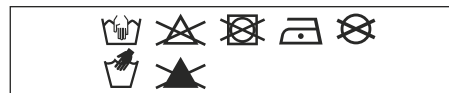

Алуминиевите части на количката Hub\* са анодизирани с цел защита срещу определени външни влияния, например корозирание. Анодизираните алуминиеви части са уязвими към киселинни почистващи препарати или смазка, които може да доведат до появата на петна или обезцветяването им. Поради тази причина Ви съветваме да почиствате алуминиевите части на количката с топла вода и мек парцал.

### ГАРАНЦИЯ

Joolz предлага гаранция за целия период на експлоатация за Joolz Hub\*. Гаранцията покрива всички материални и производствени дефекти, но не и смяна или връщане на продукта. За да можете да се възползвате от гаранцията за целия период на експлоатация, трябва само да регистрирате своята количка Joolz на [register.joolz.com](http://register.joolz.com) в срок от шест месеца след покупката и да запазите оригиналните доказващи покупката документи с включена дата на закупуване. Ако не регистрирате Вашата количка Joolz в срок от шест месеца след покупката, ще получите двугодишна гаранция.

Гаранцията е валидна само ако заедно с дефектния продукт представите на продавача и следните документи:

- 1) Сертификата ви за гаранция,
- 2) Документ за удостоверяване на самоличността,
- 3) Копие на разписката за покупката (с включена дата на закупуване),
- 4) Подробно описание на дефекта.

Ще получите сертификата за гаранция, след като регистрирате Вашата количка Joolz на уеб сайта ни [register.joolz.com](http://register.joolz.com).

Ако търговецът не може да Ви помогне по отношение на оплакването, се свържете с Joolz. Имайте предвид, че евентуалните ремонти не удължават гаранционния период.

### ГАРАНЦИЯТА НЕ ПОКРИВА:

- 1) Дефекти, причинени от нормално износване и скъсване, като например износени от ежедневна употреба колела и тъкани, драскотини по алуминиевите и/или металните части и естествено обезцветяване на материалите във времето или поради неспазване на инструкциите за поддръжка.
- 2) Повреда на колелата, като например дупки и скъсвания.
- 3) Повреда, причинена от инциденти, неправилна употреба, огън, контакт с течности или друго външно влияние.
- 4) Повреда в резултат от несъблюдаването на ръководството за експлоатация, филмите с инструкции или други указания.
- 5) Повреда, причинена от друг продукт, включително аксесоари.
- 6) Повреда от сервизни работи или ремонти, извършени от неофициален представител на Joolz.
- 7) Кражба.
- 8) Транспортиране по въздух или повреда на товара.

По време на разработването на количката и кошчето Joolz Hub\* обърнахме специално внимание на безопасността. Така нашите продукти отговарят на следните стандарти за безопасност:

За Европа: EN 1888:2012 / EN 1466:2014/AC: 2015  
За САЩ: ASTM F833-15 / ASTM F2050-16  
За Канада: SOR/2016-167  
За Австралия: AS/NZS 2088:2013

Ако имате някакви въпроси и/или забележки, посетете [joolz.com](http://joolz.com), [facebook.com/myjoolz](https://facebook.com/myjoolz) или се свържете с Вашия търговец.

**IMPORTANT:** VĂ RUGĂM SĂ CITIȚI ACESTE INSTRUCȚIUNI CU ATENȚIE ÎNAINTE DE UTILIZARE ȘI SĂ LE PĂSTRAȚI PENTRU CONSULTARE ULTERIOARĂ.

## AVERTISMENT

- + Nu vă lăsați copilul nesupravegheat.
- + Acest produs nu este adecvat pentru alergare sau patinaj.
- + Pentru a evita vătămările corporale, asigurați-vă că copilul/ copiii dumneavoastră nu sunt în preajmă în momentul deplierii, plierii și ajustării acestui produs.
- + Atenție la riscul de prindere a degetelor atunci când pliați sau depliați unitatea/ căruciorul. Acordați atenția necesară.
- + Asigurați-vă că toate dispozitivele de blocare sunt cuplate înainte de utilizare.
- + Verificați dacă, înainte de utilizare, dispozitivele de atașare a landoului, a unității de scaunului sau a scaunului auto sunt cuplate corect
- + Landourile și unitățile de scaun Joolz Hub<sup>+</sup> sunt compatibile doar cu cadrul Joolz Hub<sup>+</sup> și viceversa.
- + Orice sarcină atașată la bara de împingere și / sau pe spatele spătarului și / sau pe părțile laterale ale unității va afecta stabilitatea unității.
- + Elementele sau obiectele accesorii sau ambele, amplasate pe unitate, pot provoca instabilitatea acesteia. Greutatea excesivă poate conduce la instabilitate periculoasă a unității.
- + Cu landoul sau unitatea de scaun poate fi transportat un singur copil la un moment dat.
- + Folosiți scaune auto, elemente de înlocuire sau piese de schimb și accesorii furnizate sau aprobate de Joolz.
- + Scaunele auto, utilizate în combinație cu un cadru al unui cărucior, nu înlocuiesc un landou sau un pătuț. În cazul în care copilul trebuie să doarmă, atunci acesta trebuie să fie așezat într-un pat corespunzător, un pătuț de dormit sau o zonă de dormit aprobată, în funcție de cerințele copilului dumneavoastră.
- + Verificați în mod regulat cadrul, landoul unitatea de scaun și accesoriile, să nu prezinte semne de deteriorare și rupere.
- + Nu utilizați căruciorul dacă vreuna dintre piese este deteriorată, uzată sau lipsește.
- + Aplicați întotdeauna blocarea rotirii pe roțile din față înainte de a deplia căruciorul. Nerespectarea acestei recomandări poate avea drept rezultat deformarea pneurilor, în special într-un mediu cu temperaturi ridicate.
- + Frânele trebuie acționate întotdeauna în momentul așezării și ridicării copiilor.
- + Greutatea maximă a coșului de cumpărături este de 5 kg.
- + Asigurați-vă că copiii nu se cațără pe cărucior.
- + Nu lăsați copilul/copiii să se joace cu acest produs.

## AVERTISMENT

### PENTRU UNITATEA DE SCAUN

- + Acest landou este destinat copiilor cu vârste începând de la 6 luni, cu o greutate maximă de până la 22 kg și cu o înălțime maximă de 100 cm.
- + Acest landou nu este adecvat pentru copiii cu vârste de sub 6 luni.

Becul LED necesită baterii 2 AAA. Bateriile nu sunt incluse în pachet.

## AVERTISMENT

### PENTRU LED

- + Aruncați bateriile folosite imediat. Țineți atât bateriile noi, cât și pe cele folosite, departe de copil. În cazul în care constatați că bateriile au fost înghițite sau au ajuns în interiorul oricărei părți a corpului, solicitați imediat asistență medicală.
- + Bateriile trebui înlocuite doar de către adulți.
- + Bateriile neîncărcabile nu trebuie reîncărcate.
- + Bateriile reîncărcabile trebuie încărcate sub supravegherea adulților.
- + Diferitele tipuri de baterii sau baterii noi și cele folosite nu trebuie amestecate.
- + Bateriile trebuie introduse cu polaritatea corectă (+ și -).
- + Bateriile descărcate trebuie scoase din jucărie.
- + Terminalele de alimentare nu trebuie să fie scurtcircuitate.



## ÎNȚREȚINEREA / INSTRUCȚIUNI DE SPĂLARE

Curățați țesătura cu apă caldută și săpun. Clătiți cu apă proaspătă și lăsați la uscat. Nu utilizați niciodată înălbitor sau alți detergenți chimici. Tratați periodic (aproximativ o dată pe lună) roțile și piesele metalice cu Teflon sau spray cu silicon pentru a asigura rulara lină a căruciorului.

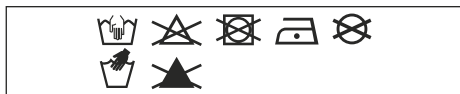

Piesele de aluminiu ale căruciorului Hub\* sunt eloxate pentru a-l proteja de influențele externe precum coroziunea. Piesele de aluminiu eloxate sunt vulnerabile la agenți de curățare acizi sau la unsoare, care pot cauza pete sau decolorarea pieselor din aluminiu. Prin urmare, vă sfătuim să curățați piesele din aluminiu ale căruciorului dvs. cu apă caldă și o cârpă moale.

### GARANȚIE

Joolz oferă o garanție pe viață în Joolz Hub\*. Garanția acoperă toate defectele materiale și de fabricație, dar nu și schimbul sau returnarea produsului. Pentru a beneficia de garanția pe viață, tot ce trebuie să faceți este să vă înregistrați căruciorul dvs. Joolz pe [register.joolz.com](http://register.joolz.com) în termen de șase luni de la achiziționare și să păstrați dovada inițială a achiziționării, inclusiv data achiziționării. Dacă nu vă înregistrați căruciorul dvs. Joolz în termen de șase luni de la achiziționare, veți primi o garanție de doi ani.

Garanția este valabilă doar dacă furnizați următoarele elemente retailerului dvs. împreună cu produsul defect:

- 1) Certificatul de garanție,
- 2) Orice formă de identificare personală,
- 3) O copie a chitanței de cumpărare (care include o dată de cumpărare),
- 4) O descriere detaliată a defectului.

Veți primi certificatul de garanție după ce ați înregistrat căruciorul dvs. Joolz pe site-ul nostru [register.joolz.com](http://register.joolz.com).

Dacă retailerul dvs. nu vă poate asista cu reclamația dvs., contactați Joolz. Rețineți că reparațiile nu prelungesc perioada de garanție.

### GARANȚIA NU ACOPERĂ:

- 1) Defecte cauzate de uzura obișnuită, precum roțile uzate și materiale uzate prin utilizarea zilnică, zgârieturi pe aluminiu și/sau pe metal și decolorarea naturală a materialelor în timp sau nerespectarea instrucțiunilor de întreținere.
- 2) Deteriorări ale roților, precum orificiile și lacrimile.
- 3) Deteriorări cauzate de accidente, utilizare necorespunzătoare, neglijență, incendiu, contact cu lichide sau alte cauze.
- 4) Deteriorări rezultate din nerespectarea manualului de instrucțiuni, a filmelor de instrucțiuni sau a altor recomandări Joolz.
- 5) Deteriorări cauzate de un alt produs, inclusiv accesorii.
- 6) Deteriorări din service sau din reparații efectuate de către un reprezentant neoficial al Joolz.
- 7) Furt.
- 8) Deteriorări cauzate de transportul aerian sau de mărfuri.

Siguranța a fost un factor important pe parcursul dezvoltării căruciorului și a landoului Joolz Hub\*. Așadar, produsele noastre respectă următoarele standarde de siguranță:

Europa: EN 1888:2012 / EN 1466:2014/AC: 2015  
Statele Unite: ASTM F833-15 / ASTM F2050-16  
Canada: SOR/2016-167  
Australia: AS/NZS 2088:2013

Vizitați [joolz.com](http://joolz.com), [facebook.com/myjoolz](https://facebook.com/myjoolz) sau contactați retailerul dvs. pentru orice întrebări și/sau comentarii.

## SRBIJA

**VAŽNO:** PAŽLJIVO PROČITAJTE OVO UPUTSTVO PRE KORIŠĆENJA I SAČUVAJTE GA ZA KASNIJE.

### ⚠ UPOZORENJE

- + Nikada nemojte ostavljati dete bez nadzora.
- + Ovaj proizvod nije pogodan za trčanje ili vožnju poput rolšua/skejtboarda.
- + Da biste izbegli povredu uverite se da se dete/ deca nalazi/e dalje od ovog proizvoda prilikom njegovog podešavanja, rasklapanja i sklapanja.
- + Pazite da ne povredite prste prilikom sklapanja ili rasklapanja kolica. Obratite posebnu pažnju na ovo.
- + Uverite se da su svi uređaji za zaključavanje aktivirani pre korišćenja.
- + Uverite se da su kolevka za nošenje, dodaci jedinice sedišta ili sedišta za automobil pravilno pričvršćeni pre korišćenja
- + Joolz Hub\* jedinica kolevke za nošenje i sedišta kompatibilna je samo sa Joolz Hub\* konstrukcijom i obrnuto.
- + Bilo kakav teret pričvršćen za kolica i/ ili iza naslona i/ili sa strana vozila uticaće na stabilnost vozila.
- + Paketi ili dodaci, ili oboje, postavljeni na jedinicu mogu da prouzrokuju da jedinica postane nestabilna. Suvišna težina može da prouzrokuje opasno nestabilno stanje.
- + U jedinicu kolevke za nošenje ili sedišta može da stane samo jedno dete u svakom trenutku.
- + Koristite samo sedišta za automobil, delove za zamenu ili rezervne delove i dodatke koje je dostavila ili odobrila kompanija Joolz.
- + Sedišta za automobil, korišćena povezana sa konstrukcijom kolica, ne zamenjuju kolevku ili krevet. Ako dete treba da spava, onda ga treba staviti u odgovarajuću kolevku, krevetac ili odobreno područje za spavanje prema potrebama deteta.
- + Uverite se da na konstrukciji kolica, kolevci za nošenje, jedinici sedišta i dodacima nema znakova oštećenja i habanja.
- + Nemojte koristiti kolica ako je bilo koji deo oštećen, pohaban ili nedostaje.
- + Uvek primenite sistem za blokadu okretanja na prednjim točkovima pre sklapanja kolica. Ako to ne uradite, može doći do deformacije pneumatika, naročito u vrućem okruženju.
- + Kočnice uvek treba da budu u funkciji kada smeštate i vadite decu.
- + Maksimalna težina korpe za kupovinu je 5 kg/11 lbs.
- + Pazite da se deca ne penju u kolica.
- + Nemojte dozvoliti detetu/decu da se igra/ju ovim proizvodom.

## ⚠ UPOZORENJE ZA SJEDALO

- + Jedinica sedišta je namenjena za decu stariju od 6 meseci, do maksimalne težine od 22 kg/50 lbs i maksimalne visine od 100 cm/42,5 in.
- + Jedinica sedišta nije pogodna za decu mlađu od 6 meseci.
- + Izbegavajte ozbiljne povrede od pada ili ispadanja. Uvek koristite bezbednosni sistem.

LED svetlo zahteva 2 AAA baterije. Baterije nisu uključene.

## ⚠ UPOZORENJE ZA LED SVETLO

- + Odmah uklonite upotrebljene baterije. Nove i upotrebljene baterije držite dalje od dohvata dece. Ako sumnjate da su baterije možda progutane ili stavljene u bilo koji deo tela, odmah potražite medicinsku pomoć.
- + Baterije treba da menjaju odrasle osobe isključivo.
- + Nepunjive baterije se ne smeju puniti.
- + Punjive baterije treba puniti pod nadzorom odrasle osobe.
- + Ne treba mešati različite vrste baterija ili nove i korišćene baterije.
- + Baterije treba umetnuti sa ispravnim polaritetom (+ i -).
- + Potrošene baterije treba ukloniti iz igračke.
- + Na napajanju ne sme da bude kratak spoj.

## UPUTSTVO ZA ODRŽAVANJE/ PRANJE

Očistite tkaninu mlakom vodom i sapunom. Isperite svežom vodom i ostavite da se osuši. Nikada nemojte koristiti izbeljivač ili druge hemijske deterdžente. Periodično (otprilike jednom mesečno) tretirajte točkove i metalne delove Teflon ili silikonskim sprejem da biste obezbedili neometano kretanje kolica.

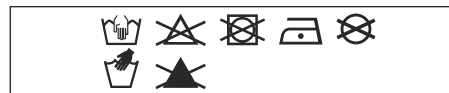

Aluminijumski delovi Hub\* kolica su anodizirani da bi se kolica zaštitila od uticaja kao što je rđa. Anodizirani aluminijumski delovi su osetljivi na kisela sredstva za čišćenje ili mast, što može da izazove mrlje i promenu boje aluminijumskih delova. Stoga preporučujemo da aluminijumske delove kolica čistite toplom vodom i mekom krpom.

## GARANCIJA

Joolz nudi doživotnu garanciju za kolica Joolz Hub\*. Garancija pokriva sve nedostatke materijala i nedostatke u izradi, ali ne i zamenu ili vraćanje proizvoda. Da biste dobili doživotnu garanciju, sve što treba da uradite jeste da registrujete svoja dečja kolica Joolz na [register.joolz.com](http://register.joolz.com) u roku od šest meseci od kupovine i sačuvate svoj originalni račun na kojem se vidi datum kupovine. Ako svoja kolica Joolz ne registrujete u roku od šest meseci od kupovine, dobićete dvogodišnju garanciju.

Garancija važi samo ako dostavite sledeće stavke trgovcu u maloprodaji zajedno sa neispravnim proizvodom:

- 1) Vašu potvrdu o garanciji,
- 2) Bilo koji lični dokument,
- 3) Kopiju računa (na kojem se vidi datum kupovine),
- 4) Detaljan opis nedostatka.

Potvrdu o garanciji ćete dobiti nakon što registrujete svoja Joolz kolica na našoj veb stranici [register.joolz.com](http://register.joolz.com).

Ako trgovac u maloprodaji ne može da vam pomogne oko reklamacije, obratite se kompaniji Joolz. Imajte na umu da eventualne popravke ne produžavaju garatni rok.

## GARANCIJA NE POKRIVA:

- 1) Neispravnosti izazvane uobičajenim habanjem, poput istrošenih točkova i tkanine usled svakodnevnog korišćenja, ogrebotina na aluminijumskim i/ili metalnim delovima, kao i promena boje materijala uzrokovane protokom vremena ili nepridržavanjem uputstava o održavanju.
- 2) Oštećenja točkova poput rupa i pukotina.
- 3) Oštećenja uzrokovana nezgodama, nepravilnom upotrebom, nemarom, požarom, kontaktom sa tečnostima ili drugim spoljnim uzrocima.
- 4) Oštećenja nastala usled nepridržavanja priručnika za upotrebu, kratkih filmova sa uputstvima i drugih smernica kompanije Joolz;
- 5) Oštećenja uzrokovana drugim proizvodom, uključujući dodatnu opremu.
- 6) Oštećenja nastala servisiranjem ili popravkom od strane osobe koja nije ovlašćeni predstavnik kompanije Joolz.
- 7) Krađu.
- 8) Oštećenja nastala tokom avionskog i teretnog prevoza.

Prilikom razvoja Joolz Hub\* kolica i krevca, bezbednost je bila važna stavka. Naši proizvodi stoga ispunjavaju sledeće bezbednosne standarde:

Evropa: EN 1888:2012 / EN 1466:2014/AC: 2015  
Sjedinjene Američke Države:  
ASTM F833-15 / ASTM F2050-16  
Kanada: SOR/2016-167  
Australija: AS/NZS 2088:2013

Posetite [joolz.com](http://joolz.com), [facebook.com/myjoolz](https://facebook.com/myjoolz) ili se obratite maloprodaji za sva pitanja i/ili komentare.

**FONTOS:** HASZNÁLAT ELŐTT KÉRJÜK, OLVASSA EL AZ ALÁBBI UTASÍTÁSOKAT, ÉS A TOVÁBBI HASZNÁLAT ÉRDEKÉBEN ŐRIZZE MEG.

## FIGYELMEZTETÉS

- + Soha ne hagyja a gyermekét felügyelet nélkül.
- + A termék nem alkalmas futáshoz vagy görkorcsolyázáshoz.
- + A sérülések elkerülése érdekében vigyázzon gyermeke/ gyermekei épségére a termék beállításakor, összecukásakor és kinyitásakor.
- + Ügyeljen arra, hogy saját vagy gyermeke ujját ne csípjé be a babakocsi összecukásakor vagy kinyitásakor. A műveletet mindig körültekintően végezze el.
- + Használat előtt ellenőrizze, hogy az összes rögzítőeszközt alkalmazta-e.
- + Használat előtt ellenőrizze, hogy a hordozót, ülésrészt vagy az autósülést rögzítő eszközöket megfelelően biztosította-e.
- + A Joolz Hub+ hordozó és ülőrész csak Joolz Hub+ vázzal kompatibilis és fordítva.
- + Módosítja a babakocsi stabilitását, ha bármilyen súlyt helyez a tolókarra és/vagy a háttámaszra és/vagy a babakocsi oldalára.
- + Ha csomagokat helyez el az egységen vagy kiegészítőket szerel fel rá (vagy esetleg egyszerre mindkét helyzet előfordul), akkor az egység instabillá válhat. A túl sok súllyal veszélyes instabil állapotot hozhat létre.
- + A hordozóban vagy az ülőrészben egyszerre csak egy gyermek szállítható.
- + Kizárólag a Joolz vállalattól beszerezett vagy a Joolz által jóváhagyott autósülést, csere- és pótalkatrészt vagy tartozékot használja.
- + A vázzal együtt használt autósülések nem helyettesítik a mózeskosarat vagy az ágyat. Ha gyermeke álmos, helyezze őt megfelelő kiságyba vagy a gyermeke igényeinek megfelelő, alvásra alkalmas helyre.
- + Rendszeresen ellenőrizze, hogy a babakocsi váza, a hordozó, az ülőrész vagy valamelyik tartozék nem sérült-e meg vagy nem használódott-e el.
- + Ne használja a babakocsit, ha bármelyik alkatrésze sérült, szakadt vagy hiányos.
- + A babakocsi összehajtása előtt minden esetben rögzítse az első kerekek forgását gátló féket. Ennek elmulasztása esetén a gumibroncsok beszorulhatnak és eldeformálódhatnak, főleg meleg környezetben.
- + A fékeket mindig használni kell, amikor a gyermeket behelyezi a babakocsiba, vagy kiveszi onnan.
- + A bevásárlókosár súlya legfeljebb 5 kg/11 font lehet.
- + Soha ne engedje, hogy a gyermek a babakocsiba másszon.
- + Ne engedje, hogy a gyermek/gyermekek játsszanak a termékkel.

## FIGYELMEZTETÉS

### AZ ÜLÉS EGYSÉGHEZ

- + Az ülésrészt 6 hónaposnál fiatalabb, maximum 22 kg/50 font súlyú és maximum 100 cm/42,5 hüvelyk testmagasságú gyermekek számára készítettük.
- + Az ülésrészt 6 hónaposnál fiatalabb gyermekek esetében nem használható.
- + Előzze meg a súlyos, a kiesésből vagy kicsúszásból származó baleseteket. Mindig használja a rögzítőrendszert.

A LED-hez 2 db AAA elemre van szükség. A csomag az elemeket nem tartalmazza.

## FIGYELMEZTETÉS

### LED

- + A használt elemeket azonnal selejtezze le. Az új és használt elemeket gyermekektől tartsa távol. Ha úgy gondolja, hogy gyermeke lenyelhetette vagy valamely testrészébe dughatta az elemet, haladéktalanul forduljon orvoshoz!
- + Az elemeket kizárólag felnőttek cserélhetik ki.
- + A nem tölthető elemeket ne próbálja meg újratölteni.
- + Az újratölthető elemeket felnőtt felügyelete mellett szabad tölteni.
- + Ne használjon együtt különböző típusú vagy új és használt elemeket.
- + Az elemeket a megfelelő helyzetben (polaritás szerint + és -) kell behelyezni.
- + A lemerült elemeket ki kell venni a játékból.
- + A betáp érintkezőket nem szabad rövidre zárni.

## KARBANTARTÁSRA / MOSÁSRA VONATKOZÓ UTASÍTÁSOK

A huzatot langyos, szappanos vízzel tisztítsa. Friss vízzel öblítse át, és hagyja megszáradni. Soha ne használjon öblítőt vagy egyéb vegyszereket. Rendszeresen (nagyjából havonta egyszer) a kerekeket és a fém alkatrészeket kezelje teflon- vagy szilikon spray-vel, így biztosítva a babakocsi egyenletes gördülését.

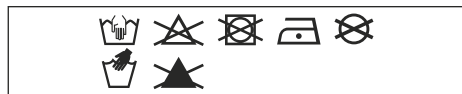

A Hub+ babakocsi alumínium alkatrészei galvanizáltak, ami megvédi a külső hatásoktól, például a rozsdától. A galvanizált alumínium alkatrészek érzékenyek a savas tisztítószerre vagy kenőzsírokra. Ezek foltot hagyhatnak vagy az alumínium alkatrészek elszíneződését okozhatják. Ezért azt ajánljuk, hogy a babakocsi alumínium alkatrészeit langyos vízzel és puha törülközővel tisztítsa.

## GARANCIA

A Joolz élethosszig tartó garanciát biztosít a Joolz Hub+ termékre. A garancia az anyaghibákra és gyártási hibákra terjed ki, de nem tartalmazza a termék cseréjét vagy visszaküldését. Az élethosszig tartó garancia érvényesítéséhez nem kell más tennie, mint a vásárlástól számított hat hónapon belül regisztrálnia Joolz típusú babakocsiját a [register.joolz.com](http://register.joolz.com) weboldalon és megtartani a vásárláskor kapott eredeti bizonylatot, amelyen a dátum is szerepel. Amennyiben a vásárlást követő hat hónapon belül nem regisztrálja Joolz babakocsiját, akkor Ön kétéves garanciára lesz jogosult.

A garancia akkor érvényes, ha a hibás termékkel együtt az alábbi tételeket is átadja a kereskedőnek:

- 1) A garancialevelet,
- 2) A személyazonosságot igazoló bármilyen okmányt,
- 3) A vásárlást igazoló nyugta másolatát (amely tartalmazza a vásárlás dátumát),
- 4) A hiba részletes leírását.

A garancialevet azután kapja meg, miután regisztrálta a [register.joolz.com](http://register.joolz.com) weboldalunkon a megvásárolt Joolz babakocsit.

Ha a kereskedő nem tudja megoldani a panaszát, vegye fel a kapcsolatot a Joolz vállalattal. Kérjük, vegye figyelembe, hogy a javítások nem hosszabbítják meg a garanciális időszakot.

## A GARANCIA NEM FEDEZI A KÖVETKEZŐKET:

- 1) Az általános elhasználódás során keletkező hibákat, például a kerekek mindennapos használat miatti kopását, az alumínium és/vagy fém részek karcolódását és az anyagok természetes vagy a kézikönyvnek nem megfelelő használat okozta elszíneződését.
- 2) A kerekeken keletkezett lyukakat és az elhasználódás nyomait.
- 3) Baleset miatt, helytelen használatból, hanyagságból bekövetkezett, tűz, folyadék vagy egyéb külső tényező okozta kárt.
- 4) A kézikönyvnek, a használatot bemutató videónak vagy az egyéb Joolz útmutatásnak való meg nem felelésből keletkező kárt.
- 5) Más termék okozta kárt, ide értve a tartozékokat is.
- 6) A Joolz nem hivatalos képviselője által végzett szervizből vagy javításból származó kárt.
- 7) Lopást.
- 8) Légi vagy egyéb szállításból származó kárt.

A biztonság kiemelt szempont volt a Joolz Hub+ babakocsi és kósár tervezésekor. Ezért a termékeink megfelelnek az alábbiakban felsorolt szabványoknak:

Európa: EN 1888:2012 / EN 1466:2014/AC: 2015  
Egyesült Államok: ASTM F833-15 / ASTM F2050-16  
Kanada: SOR/2016-167  
Ausztrália: AS/NZS 2088:2013

Ha kérdése merülne fel, vagy szeretne visszajelzést küldeni nekünk, akkor látogasson el a [joolz.com](http://joolz.com) oldalra, a [facebook.com/myjoolz](https://www.facebook.com/myjoolz) oldalra, vagy vegye fel a kapcsolatot a forgalmazójával.

## SLOVENSKY

**DÔLEŽITÉ:** STAROSTLIVO SI PROSÍM PREČÍTAJTE PRED POUŽITÍM TIETO POKYNY A USCHOVAJTE ICH PRE BUDÚCE POUŽITIE.

## VAROVANIE

- + Nikdy nenechávajte dieťa bez dozoru.
- + Tento výrobok nie je vhodný pre beh alebo korčuľovanie.
- + Aby nedošlo k zraneniu sa uistite, že vaše dieťa/deti je/sú pri nastavovaní, rozkladaní a skladaní tohto výrobku v bezpečí.
- + Pri skladaní alebo rozkladaní športového kočíku/kočíku dávajte pozor na uviaznutie prstov. Je treba dávať pozor.
- + Uistite sa, že sú všetky mechanické zámky pred použitím aplikované.
- + Pred použitím skontrolujte, či je zariadenie na upevnenie vaničky, sedačky alebo auto sedačky správne zapojené.
- + Vanička Joolz Hub+ a sedačka sú kompatibilné iba s Joolz Hub+ podvozkom a naopak.
- + Akákoľvek záťaž pripevnená na rukoväť a/alebo na zadnú stranu chrbtovej opierky a/alebo na boky vozíka bude mať dopad na stabilitu vozíka.
- + Balíčky alebo doplnkové položky, či oboje, umiestnené na jednotke môžu spôsobiť jej nestabilitu. Nadmerná hmotnosť môže spôsobiť rizikové nestabilné podmienky.
- + Do vaničky či sedačky sa smie vždy dávať iba jedno dieťa súčasne.
- + Používajte iba auto sedačky, náhradné či doplnkové diely a príslušenstvo, ktoré dodala alebo schválila spoločnosť Joolz.

- + Auto sedačky používané v kombinácii s podvozkom, nenahrádzajú vaničku alebo posteľ. Pokiaľ vaše dieťa potrebuje spať, je treba ho dať do vhodnej kolísky, postieľky či schválenej spacej oblasti, podľa potrieb vášho dieťaťa.
- + Pravidelne kontrolujte prípadné poškodenie alebo opotrebovanie podvozku kočíka, vaničky, sedačky a príslušenstva.
- + Nepoužívajte kočík, ak sú niektoré z dielov poškodené, natrhnuté alebo chýbajú.
- + Vždy použite otočný zámok na predné kolesá pred skladaním kočíka. Ak tak neurobíte, môže dôjsť k deformácii pneumatík, a to najmä v horúcom prostredí.
- + Brzdy by mali byť pri vkladaní a vyberaní detí vždy zatiahnuté.
- + Maximálna hmotnosť v nákupnom koši je 11 lbs/5 kg.
- + Dávajte pozor, aby vaše dieťa/deti neliezlo.
- + Nedovoľte, aby sa vaše dieťa/deti hralo/i s týmto výrobkom.

## VAROVANIE

### PRE SEDACIU JEDNOTKU

- + Sedačka je určená pre deti vo veku od 6 mesiacov až do hmotnosti 22 kg/ 50 lbs a maximálnej výšky 100 cm/42,5 palca.
- + Táto sedačka nie je vhodná pre deti mladšie ako 6 mesiacov.
- + Dajte pozor na riziko vážneho poranenia v dôsledku pádu alebo sklznutia. Vždy používajte zadržiavací systém.

LED dióda vyžaduje 2 batérie typu AAA. Batérie nie sú súčasťou balenia.

## VAROVANIE

### PRE LED DIÓDU

- + Použité batérie okamžite zlikvidujte. Nové a použité batérie udržiajte mimo dosah detí. Pokiaľ máte obavu, že dieťa batérie prehltlo či zasunulo do akejkoľvek časti tela, okamžite vyhľadajte lekársku pomoc.
- + Batérie by mali vymieňať iba dospelí.
- + Nedobíjacie batérie sa nesmú dobíjať.
- + Dobíjacie batérie by sa mali dobíjať pod dozorom dospelého.
- + Nemali by sa miešať rôzne typy batérií ani nové a použité batérie.
- + Batérie je treba vložiť so správnou polaritou (+ a -).
- + Vypotrebované batérie je treba z hračky odstrániť.
- + Napájacie kontakty sa nesmú skratovať.

## NÁVOD NA ÚDRŽBU/UMÝVANIE

Vyčistite tkaninu s vlažnou vodou a mydlom. Opláchnite vlažnou vodou a nechajte uschnúť. Nikdy nepoužívajte bieliadlá alebo iné chemické čistiace prostriedky. Pravidelne (približne raz za mesiac) namažte kolesá a kovové diely s teflónovým alebo silikónovým sprejom s cieľom zabezpečiť aby kočík hladko fungoval.

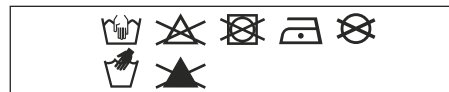

Hliníkové časti vášho kočíka Hub\* sú eloxované, aby bol chránený pred vonkajšími vplyvmi, ako je korózia. Časti z eloxovaného hliníka sú citlivé na kyslé prostredie alebo masť, ktoré môžu spôsobiť škvrny a zafarbenie hliníkových dielov. Preto vám odporúčame očistiť hliníkové časti vášho kočíka s teplou vodou a mäkkou handričkou.

## ZÁRUKA

Joolz ponúka celoživotnú záruku na Joolz Hub\*. Záruka sa vzťahuje na všetky materiálové vady a výrobné chyby, nie však na výmenu alebo vrátenie výrobku. Na získanie nároku na záruku na celé obdobie životnosti stačí, ak svoj kočík Joolz zaregistrujete do šiestich mesiacov od jeho zakúpenia na webovej stránke [register.joolz.com](http://register.joolz.com). Originálny doklad o kúpe obsahujúci dátum nákupu si uschovajte. Pokiaľ svoj kočík Joolz nezaregistrujete do šiestich mesiacov od jeho zakúpenia, získate dvojročnú záruku.

Záruka je platná iba vtedy, ak dodáte svojmu predajcovi spolu s chybným výrobkom nasledujúce položky:

- 1) Váš osvedčenie o záruke,
- 2) Akýkoľvek doklad totožnosti,
- 3) Kópiu dokladu o kúpe (ktorý obsahuje dátum nákupu),
- 4) Podrobný opis vady.

Osvedčenie o záruke dostanete po zaregistrovaní svojho kočíka Joolz na našej webovej stránke [register.joolz.com](http://register.joolz.com).

Ak vám váš predajca nemôže pomôcť s vašou reklamáciou, obráťte sa na firmu Joolz. Upozorňujeme vás, že opravy nepredlžujú záručnú dobu.

## ZÁRUKA SA NEVZŤAHUJE NA:

- 1) Chyby spôsobené bežným opotrebením, ako sú opotrebované kolesá a tkaniny v dôsledku každodenného používania, škrabance na hliníku a/alebo kove a prirodzená zmena farby materiálu, ku ktorej časom dochádza, prípadne chyby spôsobené nedodržaním pokynov na údržbu.
- 2) Poškodenie kolies, ako sú diery a trhliny.
- 3) Poškodenie spôsobené nehodou, nesprávnym použitím, nedbalosťou, požiarom, stykom s kvapalinami alebo iným vonkajším vplyvom.
- 4) Poškodenie, ku ktorému dôjde v dôsledku nedodržania pokynov uvedených v návode na použitie, inštruktážnych filmoch alebo iných usmerneniach spoločnosti Joolz.
- 5) Poškodenie spôsobené iným výrobkom vrátane príslušenstva.
- 6) Poškodenie spôsobené servisom alebo opravou vykonanými neoficiálnym zástupcom spoločnosti Joolz.
- 7) Odcudzenie.
- 8) Poškodenie spôsobené počas leteckej prepravy alebo nákladnej prepravy.

Bezpečnosť bola pri celom vývoji kočíka a vanička Joolz Hub\* dôležitým hľadiskom. Naše výrobky preto spĺňajú tieto bezpečnostné normy:

Európa: EN 1888:2012 / EN 1466:2014/AC: 2015  
Spojené štáty americké:  
ASTM F833-15 / ASTM F2050-16  
Kanada: SOR/2016-167  
Austrália: AS/NZS 2088:2013

Navštívte [joolz.com](http://joolz.com), [facebook.com/myjoolz](https://facebook.com/myjoolz) alebo sa obráťte na svojho predajcu pre prípadné otázky a /alebo pripomienky.

**ΣΗΜΑΝΤΙΚΟ:** ΔΙΑΒΑΣΤΕ ΑΥΤΕΣ ΤΙΣ ΟΔΗΓΙΕΣ ΠΡΟΣΕΚΤΙΚΑ ΠΡΙΝ ΑΠΟ ΤΗ ΧΡΗΣΗ ΚΑΙ ΦΥΛΑΞΤΕ ΤΙΣ ΓΙΑ ΜΕΛΛΟΝΤΙΚΗ ΑΝΑΦΟΡΑ.

## ΠΡΟΕΙΔΟΠΟΙΗΣΗ

- + Μην αφήνετε ποτέ ένα παιδί χωρίς επιτήρηση.
- + Μην χρησιμοποιείτε το προϊόν αυτό όταν κάνετε τζόκινγκ ή όταν φοράτε πατίνια.
- + Για την αποφυγή τραυματισμού, βεβαιωθείτε ότι το παιδί/ τα παιδιά σας δεν βρίσκονται κοντά όταν ρυθμίζετε, ανοίγετε ή κλείνετε το προϊόν.
- + Μπορεί να παγιδευτούν τα δάχτυλά σας κατά το άνοιγμα ή κλείσιμο στο καρότσι. Πρέπει να είστε ιδιαίτερα προσεκτικοί.
- + Βεβαιωθείτε ότι έχουν ενεργοποιηθεί όλες οι διατάξεις ασφάλισης πριν από τη χρήση.
- + Ελέγχετε ότι οι διατάξεις σύνδεσης της καλαθούνας, του καθίσματος ή του καθίσματος αυτοκινήτου έχουν ασφαλίσει σωστά πριν από τη χρήση.
- + Οι διατάξεις της καλαθούνας και των καθισμάτων Joolz Hub\* είναι συμβατές μόνο με τον σκελετό Joolz Hub\* και αντίστροφα.
- + Οποιοδήποτε φορτίο προσαρτημένο στη ράβδο ώθησης και/ ή στο πίσω μέρος της πλάτης και/ή στις πλευρές του συστήματος μεταφοράς θα επηρεάσουν τη σταθερότητα του συστήματος μεταφοράς.
- + Τα δέματα ή τα αξεσουάρ ή και τα δύο, που τοποθετούνται στη διάταξη μπορεί να προκαλέσουν αστάθεια στη διάταξη. Το υπερβολικό βάρος μπορεί να προκαλέσει επικίνδυνη ασταθή κατάσταση.
- + Η διάταξη της καλαθούνας ή του καθίσματος μπορεί να μεταφέρει μόνο ένα παιδί κάθε φορά
- + Χρησιμοποιείτε μόνο καθίσματα αυτοκινήτου, αντικαταστάσεις ή ανταλλακτικά και αξεσουάρ που παρέχονται ή εγκρίνονται από την Joolz.
- + Τα καθίσματα αυτοκινήτου που χρησιμοποιούνται μαζί με σκελετό δεν αντικαθιστούν ένα λίκνο ή κρεβάτι. Αν το παιδί σας πρέπει να κοιμηθεί, τότε πρέπει να το βάλετε σε κατάλληλη κούνια, κρεβάτι ή εγκεκριμένη περιοχή ύπνου βάσει των απαιτήσεων του παιδιού σας.
- + Ελέγχετε τακτικά τον σκελετό του καροτσιού, την καλαθούνα, τη διάταξη του καθίσματος και τα αξεσουάρ για σημάδια ζημιάς και φθοράς.
- + Μη χρησιμοποιείτε το καρότσι αν οποιοδήποτε τμήμα του είναι φθαρμένο, σχισμένο ή λείπει.
- + Εφαρμόζετε πάντα την ασφάλεια περιστροφής στους μπροστινούς τροχούς πριν διπλώσετε το καρότσι. Σε αντίθετη περίπτωση ενδέχεται να προκληθεί παραμόρφωση στα ελαστικά, ειδικά σε ζεστό περιβάλλον.
- + Τα φρένα πρέπει να είναι πάντοτε ασφαλισμένα κατά την τοποθέτηση και την απομάκρυνση των παιδιών.
- + Το μέγιστο βάρος για το καλάθι αγορών είναι 5 kg/11 lbs.
- + Βεβαιωθείτε ότι τα παιδιά δεν σκαρφαλώνουν στο καρότσι.
- + Μην αφήνετε τα παιδιά σας να παίζουν με το προϊόν αυτό.

## ΠΡΟΕΙΔΟΠΟΙΗΣΗ

### ΓΙΑ ΜΟΝΑΔΑ ΚΑΘΙΣΜΑΤΟΣ

- + Το κάθισμα αυτό προορίζεται για παιδιά από 6 μηνών έως το πολύ 22 kg/50 lbs και μέγιστο βάρος 100 cm/40 in.
- + Αυτό το κάθισμα δεν είναι κατάλληλο για παιδιά κάτω των 6 μηνών.
- + Αποφύγετε σοβαρούς τραυματισμούς από πτώσεις ή ολισθήσεις. Χρησιμοποιείτε πάντα το σύστημα πρόσδεσης.

Για το LED απαιτούνται 2 μπαταρίες AAA. Οι μπαταρίες δεν περιλαμβάνονται.

## ΠΡΟΕΙΔΟΠΟΙΗΣΗ

### ΣΧΕΤΙΚΑ ΜΕ ΤΟ LED

- + Απορρίψτε άμεσα τις χρησιμοποιημένες μπαταρίες. Φυλάσσετε τις νέες και τις χρησιμοποιημένες μπαταρίες μακριά από παιδιά. Σε περίπτωση όπου πιστεύετε ότι υπήρξε κατάποση ή εισαγωγή μπαταριών σε οποιοδήποτε μέρος του σώματος, απευθυνθείτε αμέσως σε γιατρό.
- + Η αντικατάσταση των μπαταριών θα πρέπει να πραγματοποιείται μόνο από ενήλικες.
- + Δεν θα πρέπει να επαναφορτίζετε μη επαναφορτιζόμενες μπαταρίες.
- + Η φόρτιση των επαναφορτιζόμενων μπαταριών θα πρέπει να πραγματοποιείται υπό την επίβλεψη ενήλικα.
- + Δεν θα πρέπει να χρησιμοποιείτε διαφορετικούς τύπους μπαταριών ή νέες μαζί με παλιές μπαταρίες.
- + Η εισαγωγή των μπαταριών θα πρέπει να πραγματοποιείται ακολουθώντας τη σωστή πολικότητα (+ και -).
- + Οι μπαταρίες που έχουν εξαντληθεί θα πρέπει να αφαιρούνται από το παιχνίδι.
- + Δεν θα πρέπει να προκαλείται βραχυκύκλωμα στο τερματικό της παροχής ηλεκτρικού ρεύματος.

## ΣΥΝΤΗΡΗΣΗ / ΟΔΗΓΙΕΣ ΠΛΥΣΙΜΑΤΟΣ

Καθαρίστε το ύφασμα με χλιαρό νερό και σαπούνι. Ξεπλύνετε με καθαρό νερό και αφήστε το να στεγνώσει. Μη χρησιμοποιείτε ποτέ χλωρίνη ή άλλα χημικά απορρυπαντικά. Ανά τακτά χρονικά διαστήματα (περίπου μία φορά το μήνα) να χρησιμοποιείτε Teflon ή σπρέι σιλικόνης στους τροχούς και τα μεταλλικά μέρη, για να διασφαλίζετε την ομαλή κίνηση του καρτσιού.

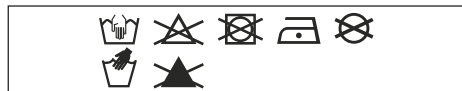

Τα μέρη του καρτσιού Hub\* από αλουμίνιο είναι ανοδιωμένα για να προστατεύονται από εξωτερικές επιδράσεις όπως η διάβρωση. Τα μέρη από ανοδιωμένο αλουμίνιο είναι ευάλωτα σε όξινα καθαριστικά ή γράσο, τα οποία μπορεί να προκαλέσουν λεκέδες και αποχρωματισμούς στο αλουμίνιο. Συνεπώς, συνιστάται να καθαρίζετε τα μέρη του καρτσιού από αλουμίνιο με ζεστό νερό και ένα μαλακό πανί.

## ΕΓΓΥΗΣΗ

Η Joolz προσφέρει διά παντός εγγύησης για το Joolz Hub\*. Η εγγύηση καλύπτει όλα τα ελαττώματα υλικού και κατασκευής, αλλά όχι την ανταλλαγή ή επιστροφή του προϊόντος. Για να δικαιούστε την εγγύηση διά παντός, το μόνο που πρέπει να κάνετε είναι να καταχωρίσετε το καρτόσι σας Joolz στη διεύθυνση [register.joolz.com](http://register.joolz.com) μέσα σε έξι μήνες από την αγορά και να κρατήσετε την αρχική απόδειξη αγοράς που περιλαμβάνει και την ημερομηνία αγοράς. Σε περίπτωση που δεν καταχωρίσετε το καρτόσι σας Joolz εντός έξι μηνών από την αγορά, θα λάβετε εγγύηση δύο ετών.

Η εγγύηση ισχύει μόνο αν προσκομίσετε στο μεταπωλητή σας το ελαττωματικό προϊόν μαζί με τα παρακάτω:

- 1) πιστοποιητικό εγγύησης,
- 2) οποιοδήποτε έγγραφο που να πιστοποιεί την ταυτότητά σας,
- 3) αντίγραφο της απόδειξης αγοράς (συμπεριλαμβανομένης της ημερομηνίας αγοράς),
- 4) λεπτομερή περιγραφή του ελαττώματος.

Θα παραλάβετε το πιστοποιητικό εγγύησης μετά την καταχώριση του καρτσιού σας Joolz στον ιστότοπό μας, [register.joolz.com](http://register.joolz.com).

Αν ο μεταπωλητής δεν μπορεί να βοηθήσει με το πρόβλημά σας, επικοινωνήστε με την Joolz. Έχετε υπόψη ότι οποιαδήποτε επισκευή δεν παρατείνει την περίοδο εγγύησης.

## Η ΕΓΓΥΗΣΗ ΔΕΝ ΚΑΛΥΠΤΕΙ:

- 1) Ελαττώματα που έχουν προκληθεί από φυσιολογικές ζημιές και φθορές, όπως φθαρμένοι τροχοί και υφάσματα λόγω καθημερινής χρήσης, γρατζουνιές στα μέρη από αλουμίνιο ή/και μέταλλο και φυσικό αποχρωματισμό των υλικών με την πάροδο του χρόνου ή ελαττώματα που προκλήθηκαν επειδή δεν τηρήθηκαν οι οδηγίες συντήρησης.
- 2) Ζημιές στους τροχούς, όπως τρύπες και σχισίματα.
- 3) Ζημιές που έχουν προκληθεί από ατυχήματα, ακατάλληλη χρήση, αμέλεια, πυρκαγιά, επαφή με υγρά ή άλλες εξωτερικές αιτίες.
- 4) Ζημιές που οφείλονται σε μη συμμόρφωση με το εγχειρίδιο οδηγιών, τις ταινίες οδηγιών ή άλλες οδηγίες από την Joolz.
- 5) Ζημιές που έχουν προκληθεί από άλλα προϊόντα, συμπεριλαμβανομένων των αξεσουάρ.
- 6) Ζημιές από σέρβις ή επισκευή από μη επίσημο αντιπρόσωπο της Joolz.
- 7) Κλοπή.
- 8) Ζημιές κατά την αερομεταφορά ή την αποστολή.

Η ασφάλεια ήταν σημαντικός παράγοντας σε ολόκληρο το σχεδιασμό του καρτσιού και του λίκνου Joolz Hub\*. Τα προϊόντα μας επομένως πληρούν τα παρακάτω πρότυπα ασφαλείας:

Ευρώπη: EN 1888:2012 / EN 1466:2014/AC: 2015  
Ηνωμένες Πολιτείες: ASTM F833-15 / ASTM F2050-16  
Καναδάς: SOR/2016-167  
Αυστραλία: AS/NZS 2088:2013

Επισκεφτείτε τις διευθύνσεις [joolz.com](http://joolz.com), [facebook.com/mjoolz](https://www.facebook.com/mjoolz) ή επικοινωνήστε με το μεταπωλητή σας για τυχόν ερωτήσεις ή/και σχόλια.

## العربية

عقبًا. لقبستسمال في اهليل عوجرلل اهب ظافاتحلالو امدختسالا لبقي انعب تاداشرلا هذه عارق يجرى: ماه  
ة عن صملا ة كرشللا تاداشرلا.

## تحذير

- + ةظحالو نود لفظلأ ادبأ كرتت ال
- + جلزلتلا وأ ضكرلل أبسانم سيل جت نمل اذه
- + لفظللا نوكني نأ يل ع صرحا، ةباصلا بنجتل  
عضو ليدعت دن ع دي عب عضو م في لفظللا  
هي طو حتفو، دعقم ل
- + ةبرع حتف دن ع كعباصأ راشحنانم هبتنا  
وأ (رلورتس) ةكرحتمال لفظللا ةبرع/لفظللا  
ومزاللا ةيانع لاب م اي قلا بجي. اهي
- + لبقي لمعت قالاغلا ةزهجأ لك نأ دم دكأت  
امدختسالا
- + ةدحو وأ لفظللا ريرس ل ل ي صوت تاودأ نأ دم دكأت  
لك شب اهب ي كرت مت دق، ةرايسلا دعقم وأ دعقم ل  
امدختسالا لبقي ح حي حص
- + ةقفاوتم Joolz Hub\* لفظللا دق عمو ريرس ةدحو  
Joolz Hub\* ماضنل ياساساللا لكيهال عم طقف  
سكع لاب سكعلاو
- + عفدلال بيضق يل ع قق ل عم لامح اي دوجو رثؤيس  
بي بناج يل ع وأو رهظلال دنسم رهظ يل ع وأ/  
ةبكرمال رارقتسا يل ع، ةبكرمال
- + وأ، تاقاح لملل رصانع وأ دورطللا عضو ي دؤي دق  
دق. ةدحو ل رارقتسا مدع يل ةدحو ل يل ع، امه ي لك  
ريغ ةري طخ تالاح ثودح يل ةل ةلزللا نزول ي دؤي  
ةرقتسم
- + لفظللا دعقم وأ ريرس ةدحو لك لمحت نأ نكمي  
ةرملا في طقف ادحاو ألفظ
- + لادبتسالا عطقو، ةرايسلا دعاقم طقف مدختسا  
وأ اهري فوت متي يتل تاقاح لملل راغلل وأ  
Joolz بناج نم ادماعت
- + كلذ نإف لكيه عم ةرايسلا دعاقم امدختسا دن ع  
شارف وأ لفظللا ريرس امدختسا نع ينغي ال  
يغبني، مونللا يل ةل لك لفظللا جاتحا اذا! ي داغل مونللا  
وأ ريرس، بسانم لفظللا ريرس في عضو انه ي  
لك لفظللا تاجاي حال آقفو ةبسانم مون ةحاسم
- + ةدحوو، كرحتملال لفظللا دعقم لكيه نم ققحت  
فاشك كالمظت ناب تاقاح لملل او دعقم لملل ريرس  
يل لبلاو فلثلال تامال ع

- + اذلي كرحتملال لفظللا دعقم امدختسا نع عنتم  
ع ايضلا وأ قنم تلل ضرعت وأ هنم ع زج اي رسك مت
- + لعل نارودلال لفق امدختساب أمئاد مزتللا  
لفظللا دعقم يط لبقي ةيامال تال جعلا  
يل ةل دؤي دق لكذب مازتللالا مدع نأل. كرحتملال  
ةراجل تائي بللا في ةصاخو تاراطللا هوشت
- + لفظللا عضو دن ع لمارفال ليغ شت أمئاد بجي  
مهمل
- + 11م/جك 5 وه قوستلال ةلس نزول ي صقلا دحللا  
ألطر
- + لفظللا دعقم يل لفظللا قلست مدع دم دكأت  
ل كرحتملال
- + جت نمل اذه ب نو ب ع لي لك لفظللا/ك لفظللا كرتت ال

## تعليمات الصيانة/التنظيف

ينظف القماش بالماء الفاتر والصابون. يشطف بماء نقي ويترك ليجف. لا تستعملوا مطلقاً الكلور المبيض أو مواد تنظيف كيميائية أخرى. تعالج العجلات والأجزاء المعدنية من حين لآخر (مرة في الشهر تقريباً) بسبراي التفلون أو السيلكون لضمان عمل كرسي الدفع بسلاسة.



تم طلاء أجزاء الألمنيوم لكرسي الدفع من Day\* بأكسيد الألمنيوم لحمايتها من التأثيرات الخارجية مثل التآكل والأكسدة. تتأثر أجزاء الألمنيوم المطلية بأكسيد الألمنيوم بمواد التنظيف أو التشحيم الحمضية التي قد تسبب في ظهور بقع وتغير في لون أجزاء الألمنيوم. لذلك ننصحكم بتنظيف أجزاء الألمنيوم لكرسي الدفع الخاص بكم بماء دافئ وقطعة قماش ناعمة.

## الضمان

توفر Joolz ضماناً على مدى الحياة لمنتج Joolz Day\*. يشمل الضمان جميع المواد وعبوب التصنيع، لكنه لا يشمل استبدال أو إرجاع المنتج. للحصول على الضمان على مدى الحياة ما عليكم إلا تسجيل كرسي الدفع Joolz الخاص بكم على [register.joolz.com](http://register.joolz.com) خلال ستة 6 أشهر من شرائكم للمنتج والاحتفاظ بوصول الشراء الأصلي، بما في ذلك تاريخ الشراء. إذا لم تسجلوا كرسي الدفع Joolz الخاص بكم خلال ستة 6 أشهر من شرائكم للمنتج، فسوف تحصلون على ضمان سنتين.

الضمان صالح فقط إذا أرسلتم المنتج المعيب لبائعكم مصحوباً بالوثائق التالية.

- (1) شهادة الضمان الخاصة بكم،
  - (2) أي نوع من بطاقات التعريف الشخصية،
  - (3) صورة لوصول الشراء الأصلي (بما في ذلك تاريخ الشراء)،
  - (4) وصف مفصل ودقيق للعيب.
- سوف تتوصلون بشهادة الضمان بعد تسجيلكم لكرسي الدفع Joolz الخاص بكم على موقعنا [register.joolz.com](http://register.joolz.com).

إذا لم يتمكن بائعكم من مساعدتكم لحل شكايتكم، يرجى الاتصال بشركة Joolz. يرجى الملاحظة بأن الإصلاحات لا تمدد فترة الضمان.

## لا يشمل الضمان ما يلي:

- (1) العيوب الناتجة عن الاهتراء العادي، مثل العجلات والقماش المهترئ نتيجة الاستعمال اليومي، والخدوش على أجزاء الألمنيوم و/أو الأجزاء المعدنية، والتغير الطبيعي للون المواد مع الزمن، أو بسبب عدم اتباع تعليمات الصيانة.
- (2) الأضرار التي تطال العجلات من قبيل الثقوب والتمزقات.
- (3) الأضرار الناجمة عن الحوادث أو الاستعمال غير الصحيح أو الإهمال أو الحريق أو السوائل أو أسباب خارجية أخرى.
- (4) الأضرار الناجمة عن عدم اتباع دليل التعليمات أو أشرطة التعليمات أو الخطوط الإرشادية الأخرى لـ Joolz.
- (5) الأضرار التي يسببها منتج آخر، بما فيه الإكسسوارات.
- (6) الأضرار الناجمة عن الخدمات أو الإصلاحات التي يقوم بها ممثل غير رسمي لـ Joolz.
- (7) السرقة.
- (8) الأضرار الناجمة عن النقل الجوي أو الشحن.

لقد تم إلقاء العناية الكاملة لمسألة السلامة في كل مراحل تطوير مهد وكرسي الدفع من Joolz Day\*. لذلك فمنتجاتنا تستوفي معايير السلامة التالية:

أوروبا: EN 1888:2012 / EN 1466:2014/AC: 2015  
الولايات المتحدة: ASTM F2050-16 / ASTM F833-15  
كندا: SOR/2016-167  
أستراليا: AS/NZS 2088:2013

يرجى زيارة [joolz.com](http://joolz.com) أو [facebook.com/myjoolz](https://facebook.com/myjoolz) أو الاتصال ببائعكم بخصوص أي أسئلة و/أو ملاحظات.

## تحذير

### دعق مالدح وول

- + رهشأ 6 رمع نم لافطألل ةصصخم دعق مالدح وول + رهشأ 22 نزو ىتح لمحتتو ىصقأ دحب أطر 50/مك 22 نزو ىتح لمحتتو ىصقأ دحب ةصوب 40/مس 100 غلبى عافتراو
- + رمع نود لافطألل ةبسانم ريغ هذه دعق مالدح وول + رهشأ 6

ةقفرم ريغ تاي راطب ال AAA. ساقم ني تاي راطب ال ل احابصم ال جاتحي

## تحذير

### حابصم ال ل ةبسن ل اب

- + ظفاح. أروف ةلمعتسم ال تاي راطب ال نم صلخت + أديعب ةلمعتسم ال او ةدي دجل تاي راطب ال ل ل ع دق تاي راطب ال أن دقتعت تنك اذ. لافطألل نع ءزج ي ل خاد عوضولل وأعال تبالل ل تضرعت نوك ت روف ال ل ع أي بط أصح ف بل طاف، سمجل ال نم
- + طقف ونوع ل اب صاخشأ لوت ي نأ يغبني + تاي راطب ال ل ادبسا
- + نحلل ةلباق ال ريغ تاي راطب ال نحلل م تي ال + نحلل ةداع ال ةلباق ال تاي راطب ال نحلل م تي ال + غلاب صخش فارشأ تح
- + نم ني فل تخم ني عون ني ب عمجل مدع بجي + ةلمعتسمو ةدي دج ةي راطب ني ب وأ، تاي راطب ال + ءح ي حص ال ةي ب طق ل اب تاي راطب ال ل اخد ل م تي (-) و
- + نم نحلل ةي هت نم تاي راطب ال جارخ ل بجي + ةبعل ال
- + دادم ال فارطأ عم ةي ئ اب رهك ةئ اد لمع مدع بجي + ءاب رهك ل اب



**BELANGRIK:** LEES ASSEMBLIEF HIERDIE INSTRUKSIES NOUKEURIG VÓÓR GEBRUIK EN HOU DIT OM IN DIE TOEKOMS TE RAADPLEEG.

## WAARSKUWINGS

- + Moet nooit die kind sonder toesig laat nie.
- + Dié produk is nie geskik vir hardloop of skaats nie.
- + Om besering te vermy, maak seker dat jou kind/kinders weggehou word wanneer jy dié produk verstel, oop- en toevou.
- + Let daarop dat vingers vasgeknel kan word wanneer die babawaentjie/stootwaentjie toe- en oopgevoer word. Neem die nodige sorg in die proses.
- + Maak seker dat die sitplek- of karstoeltjie-eenhede korrek gekoppel is vóór gebruik.
- + Maak seker dat die drabedjie, sitplekeenheid of karstoeltjie se koppelingstoestelle korrek gekoppel is vóór gebruik.
- + Die Joolz Hub<sup>+</sup>-drabedjie en sitplekeenheid is slegs verenigbaar met die Joolz Hub<sup>+</sup>-onderstel en omgekeerd.
- + Enige lading wat aan die stuurstang en/of aan die agterkant of rugleuning en/of aan die kante van die voertuig gehang word, kan die stabiliteit daarvan affekteer.
- + Pakkies of bykomende items of beide wat op die eenheid geplaas word, kan veroorsaak dat die eenheid onstabiel raak. Oormatige gewig kan 'n gevaarlike onstabiele toestand veroorsaak.
- + Die drabedjie of sitplekeenheid kan elk net een kind op 'n keer dra.
- + Gebruik net karstoeltjies, vervangings- of reserwedele en bybehore wat deur Joolz verskaf of goedgekeur is.
- + Karstoeltjies wat in kombinasie met 'n onderstel gebruik word, vervang nie 'n bababedjie of 'n bed nie. As dit nodig word vir jou kind om te slaap moet hy/sy volgens jou kind se behoeftes in 'n geskikte wiegie, bed of goedgekeurde slaaparea neergelê word.
- + Gaan die stootwaentjie se onderstel, drabedjie, sitplekeenheid en bybehore gereeld na vir tekens van skade of skeure.
- + Moenie die stootwaentjie gebruik as enige van die onderdele beskadig, geskeur of weg is nie.
- + Sluit altyd die rotasieslot op die voorwiele voordat die stootwaentjie toegevoer word. Versuim om dit te doen kan lei tot vervorming van die bande, veral in 'n warm omgewing.
- + Koppel altyd die remme wanneer die kinders in die waentjie geplaas, of daaruit gehaal word.
- + Die maksimum gewig van die inkopiemandjie is 11 lbs/5 kg.
- + Maak seker dat kinders nie in die stootwaentjie klim nie.
- + Moenie 'n kind/kinders toelaat om met hierdie produk te speel nie.

## WAARSKUWINGS

### VIR SITPLEK-EENHEID

- + Dié sitplekeenheid is bedoel vir kinders van 6 maande tot 'n maksimum gewig van 50 lbs/22 kg en 'n maksimum lengte van 100 cm/42,5 duim.
- + Dié sitplekeenheid is nie geskik vir kinders onder 6 maande nie.
- + Vermy ernstige beserings as gevolg van val of uitgely. Gebruik altyd die weerhoudingstelsel.

Die LED benodig 2 AAA-batterye. Batterye word nie bygelewer nie.

## WAARSKUWINGS

### VIR LED

- + Doen onmiddellik weg met die gebruikte batterye. Hou nuwe en gebruikte batterye weg van kinders. As jy dink dat batterye moontlik ingesluk, of by enige deel van die liggaam ingedruk is, kry onmiddellik mediese hulp.
- + Batterye moet slegs deur volwassenes vervang word.
- + Nieherlaaibare batterye moenie herlaai word nie.
- + Herlaaibare batterye moet onder toesig van 'n volwassene herlaai word.
- + Verskillende soorte batterye of nuwe en gebruikte batterye moenie gemeng word nie.
- + Batterye moet met die korrekte polariteit (+ en -) ingesit word.
- + Batterye wat pap geword het, moet uit die speelding verwyder word.
- + Die toevoeraansluiters moenie kortgesluit word nie.

## ONDERHOUD / WASINSTRUKSIES

Maak die materiaal met loutewarm water en seep skoon. Spoel dit met vars water en laat dit droog word. Moet nooit bleikmiddels of ander chemiese reinigers gebruik nie. Behandel die wiele en metaaldele periodiek (ongeveer een keer per maand) met Teflon- of silikonsproei om seker te maak dat die stootwaentjie aanhou om glad te loop.



Die aluminiumdele van jou Hub<sup>+</sup>-stootwaentjie is geanodiseer om dit te beskerm teen eksterne invloede soos korrosie. Geanodiseerde aluminium-onderdele kan beskadig word deur suurreinigers of vetterigheid, en dit kan vlekke of verkleuring van die aluminiumonderdele veroorsaak. Daarom raai ons jou aan om die aluminiumonderdele van jou stootwaentjie met warm water en 'n sagte doek skoon te maak.

## WAARBORG

Joolz bied 'n lewenslange waarborg op die Joolz Hub<sup>+</sup>. Die waarborg dek alle materiale en vervaardigingfoute, maar nie die omruil of teruggee van die produk nie. Om vir die lewenslange waarborg te kwalifiseer moet jy net binne ses maande ná aankoop jou Joolz-stootwaentjie op [register.joolz.com](http://register.joolz.com) registreer en jou oorspronklike aankoopbewys met die aankoopdatum bewaar. As jy nie jou Joolz-stootwaentjie binne ses maande ná aankope registreer nie, sal jy 'n twee-jaar-waarborg ontvang.

Die waarborg is slegs geldig as jy die volgende items saam met die defektiewe produk aan jou handelaar beskikbaar stel:

- 1) Jou waarborg-sertifikaat
- 2) Enige vorm van persoonlike identifikasie
- 3) 'N afskrif van die aankoopbewys (met die aankoopdatum)
- 4) 'N gedetailleerde beskrywing van die defek.

Jy sal die waarborgsertifikaat ontvang nadat jy jou Joolz-stootwaentjie op ons webblad ([register.joolz.com](http://register.joolz.com)) geregistreer het.

As die handelaar jou nie kan help met jou klagte nie, kontak asseblief vir Joolz. Let wel, enige herstelwerk verleng nie die waarborgperiode nie.

## DIE WAARBORG DEK NIE:

- 1) Defekte wat deur normale slytasie, soos uitgewerkte wiele en tekstiel wat deur alledaagse gebruik verweer is, krappe op die aluminium en/of metaal en natuurlike verkleuring van materiale wat deur die verloop van tyd veroorsaak is, of skade wat ontstaan deur nie die instandhoudinginstruksies te volg nie.
- 2) Skade aan die wiele, soos gate en skeure.
- 3) Skade veroorsaak deur ongelukke, verkeerde gebruik, nalatigheid, brand, kontak met vloeistowwe of ander eksterne oorsake.
- 4) Skade veroorsaak deur nienakoming van die instruksiehandleiding, instruksiefilms of ander Joolz-riglyne.
- 5) Skade veroorsaak deur 'n ander produk, met inbegrip van bybehore.
- 6) Skade veroorsaak deur diens of herstelwerk gedoen deur iemand wat nie 'n amptelike verteenwoordiger van Joolz is nie.
- 7) Diefstal.
- 8) Lugvervoer of vragskade.

Veiligheid was 'n belangrike oorweging deur die hele ontwikkelingsproses van die Joolz Hub<sup>+</sup>-stootwaentjie en bababedjie. Derhalwe voldoen ons produkte aan die hoogste veiligheidstandaarde:

Europa: EN 1888:2012 / EN 1466:2014/AC: 2015  
 Verenigde State: ASTM F833-15 / ASTM F2050-16  
 Kanada: SOR/2016-167  
 Australië: AS/NZS 2088:2013

Besoek asseblief [joolz.com](http://joolz.com), [facebook.com/myjoolz](https://facebook.com/myjoolz) of kontak u handelaar vir enige vrae en/of kommentaar.

**חשוב:** יש לקרוא את ההוראות בקפידה לפני שימוש ולשמור אותם לשימוש עתידי. יש לעקוב אחר הוראות היצרן

## ⚠ אזהרות

- **אזהרה:** יחידת המושב מתאימה לילדים החל מגיל 6 חודשים ועד משקל מקסימלי של 15 ק"ג
- לפי התקן הישראלי המשקל המקסימלי המותר לשימוש הינו 15 ק"ג אולם לפי הוראות היצרן ניתן להשתמש עד 22 ק"ג ולכן המדבקות הנוספות.
- בטיחות הילד הינה באחריות המבוגר.
- כשהילד בעגלה תמיד השתמש ברתמת הבטיחות, (רתמת הבטיחות הכוללת את כל 5 הנקודות עגינה) רתמת הבטיחות איננה מהווה חלופה לפיקוח מבוגר הולם. אין להוסיף רצועות או לולאות העלולות להוות סכנת חנק.
- למניעת פציעה חמורה של נפילה או החלקה החוצה יש תמיד להשתמש במערכת רצועות הבטיחות. ילד יכול להחליק החוצה דרך פתחי הרגליים.
- למניעת פציעה או מוות הקפד להעביר את העגלה למצב נעילה/מעצור בכל פעם כשאתה עוצר עם העגלה.
- הפעל את הנעילה/מעצור כאשר העגלה במצב נייח.
- אין לשאת ילדים נוספים או שקיות על עגלה זו.
- **אזהרה:** וודא כי אברי הילד רחוקים מכל חלקים נעים כאשר אתה מכוונן את העגלה (כגון: משענת ידית או רצועות/אבזם בטיחות) אחרת הוא עלול להיפגע יש לחגור את הילד בכל עת.
- לעולם אין להשאיר את רצועות הבטיחות במצב שאינן מכוונות בהתאמה לילד. רתמות הבטיחות יכולות ליצור צורת לולאות אשר עשויות לגרום לפציעת חנק רתמת הבטיחות חייבת להיות מורכבת כראוי ומותאמת לילדך (במיוחד אחרי החלפה למטרות שטיפה וניקוי) אי התאמת הרתמה על פי ההוראות עלולה לפגום ביציבות העגלה
- אין להשאיר את הילד בעגלה בעת עליה או ירידה במדרגות או במדרגות נעות

- או בעת שינוע או בעת נסיעה באמצעי תחבורה אחר
- אין להניח מזרון נוסף על המזרון המסופק ע"י Joolz.
- אין להשתמש בכל סוג של כרית, תמיכה או תוספת מזרון לריפוד המושב אשר אינה מסופקת או מאושרת ע"י Joolz
- לעולם אין להשאיר את הילד ללא השגחה מוצר זה אינו מתאים לריצה או החלקה.
- **שימו לב - סכנה:** למניעת פציעה יש לוודא כי הילד/ילדים נמצאים הרחק מהעגלה בעת כיוונון קיפול או פתיחה. יש לדאוג למניעת היתפסות אצבעות או היווצרות חתכים במהלך פעולות אלו. לצורך כך יש לתרגל
- וודא כי כל התקני הנעילה הורכבו ופועלים כראוי לפני השימוש הראשוני ולפני כל שימוש בעגלה.
- יש לוודא כי ההתקנים לחיבור יחידת המושב, מרכב השכיבה תקינים לפני שימוש
- מרכב השכיבה ויחידת המושב של Joolz Hub+ מתאימה בלבד לשלדת עגלת Joolz Hub+ ולהפך. אין להשתמש במושב עם דגמים אחרים של עגלות.
- כל מטען הנצמד לידיית האחיזה / משענת הגב האחורי/צידי העגלה ישפיעו על יציבות העגלה
- מטען או אביזרים נלווים או שניהם אשר ימוקמו על המושב עשויים לגרום ליחידת המושב להיות לא יציבה. עודף משקל עשוי לגרום למצב מסוכן של חוסר יציבות יחידת המושב או מרכב השכיבה מיועדת לנשיאה של ילד אחד בכל פעם
- השתמש בלבד בבסיס מושב, חלקי חילוף ואביזרים נלווים אשר מסופקים ומאושרים ע"י Joolz. השימוש בחלקים לא מקוריים אשר לא אושרו ע"י Joolz אסורים לשימוש
- יש לבדוק את שלדת העגלה, יחידת המושב והאביזרים הנלווים אם יש בהם סימנים של נזק, פגם או קרע. אין

- אין לאפשר לילד/ילדים לשחק עם מוצר זה
- אל תשאיר את העגלה חשופה לחום כגון: אש פתוחה להבה חשופה, רדיאטור או אור שמש ישיר
- עגלה זו מיועדת לשימוש על משטחים שטוחים או שיפועים עדינים
- יש לשים לב כי בשיפוע גבוה או על משטח שאינו אחיד העגלה יכולה להיות לא יציבה
- ודא כי דוושת הבלם תקינה לחלוטין בעת שימוש.
- להשתמש בעגלה אם מופיע בהם סימן של נזק או קרע.
- בעת הכנסת והוצאת הילדים מהעגלה תמיד יש להשתמש במעצור
- **אזהרה:** תמיד יש לנעול את הגלגלים הקדמיים המסתובבים לפני קיפול העגלה. אי נעילה עשויה לגרום חבלה לצמיגים ואף לעיוות, במיוחד בסביבה חמה.
- מקסימום תכולת המשקל המותרת בסל הקניות הוא 5 ק"ג
- השגח כי ילדים אינם מטפסים לתוך העגלה

לתאורת הילד נדרשים 2 סוללות AAA. סוללות אינן כלולות.

## ⚠ אזהרות

### לתאורת LED

- יש להשליך מיידית סוללות שיצאו מכלל שימוש.
- אם יש חשד בלביעת סוללות או להימצאותם בחלק כלשהו בגוף יש לפנות מיידית לטיפול רפואי.
- סוללות ניתנות לשימוש ע"י מבוגר בלבד
- אי-מילוי הוראות השימוש בסוללות עלול לגרום להן לנזול או להתפוצץ.
- אין לאפשר לילדים לשחק בסוללות.
- אין לערבב סוללות חדשות וישנות.
- אין לערבב סוללות רגילות עם סוללות נטענות או סוללות אלקליין.
- יש להשתמש תמיד בסוללות מאותו סוג.
- יש להכניס את הסוללות למכשיר כך שקוטבי הסוללות תואמים את הסימון במכשיר.
- אין לגרום לקצר בסוללות.
- אין לאחסן את הסוללות במקומות בהם מתקיימים הפרשי טמפרטורות חדים - בעליית גג, חניות מקורות, או בתוך כלי רכב.
- יש להוציא סוללות ריקות מהמכשיר.
- אין לטעון מחדש סוללות שאינן נטענות. יש להוציא סוללות נטענות מהמכשיר בטרם הטענתן.
- יש להטעין סוללות נטענות בפיקוח מבוגר בלבד. Ni-Cad או Ni-MH
- אין להטעין סוללות אלקליין נטענות במטען
- אנא לזרוק את הסוללות בצורה הנכונה.
- יש להוציא את הסוללות לפני אחסון המוצר לטווח ארוך.
- סוללות חלשות יכולות לפגום באיכות המוצר בהפעלת אורות, מכיוון שכל רכיב חשמלי דורש מתח הפעלה אחר, החלף את הסוללות כאשר אחת מהפונקציות נכשלת.
- אין להשליך מוצר או סוללות לאש, הסוללות עלולות להתפוצץ או לדלוף. כשאתה רואה סמל זה יש להקפיד ולזרוק את הסוללות הישנות במתקן מיחזור אליו הוא מיועד.

## תחזוקה / הוראות ניקוי

יש לנקות את הריפוד עם מי ברז פושרים וסבון. יש לשטוף במים נקיים ולייבש באוויר. אין להלבין או להשתמש בחומרי ניקוי עם כימיקלים.

באופן קבוע (אחת לחודש לערך) יש לרסס על הגלגלים וחלקי המתכת בספרי סיליקון או טפולן על מנת להבטיח המשכיות נסיעה חלקה.

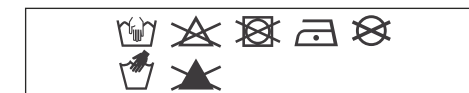

חלקי האלומיניום בדגם עגלת Joolz Hub מצטיינים בציפוי המגן מהשפעות חריגות כגון קורוזיה. ציפוי האלומיניום רגיש לחומרי ניקוי שומניים או הכוללים סוגי חומצה. חומרים אלו עלולים לגרום לכתמים או לדחיית הצבע של חלקי האלומיניום. לכן המלצתנו לנקות את חלקי האלומיניום בעגלה עם מים חמים ומטלית רכה.

## אחריות

מוצר זה של Joolz באחריות על כל נזקי הייצור לתקופה של שנה מתאריך הקנייה בשימוש נכון ובכפוף להוכחת שימוש בהתאם להוראות התפעול. אחריות זו אינה מורחבת לתלונות המתייחסות לחוסר שביעות רצון מהמוצר במונחים של מידה, משקל, שימושיות, צבע או עיצוב.

אחריות זו אינה ניתנת להעברה ולהרחבה אלא רק עבור הקמעונאי המקורי והיא חוקית בלבד רק כאשר מסופקת עם הוכחת קנייה. אנא לתשומת ליבך כי הינך חייב לשמור על הוכחת קנייה לצורך אחריות מוגבלת זו. האחריות המוגבלת חוקית בלבד בארץ המקור בה נרכש המוצר. אחריות זו תואמת את מערכת החוקים והתנאים הקיימים בארץ בה נרכש הפריט. התנאים עשויים להשתנות. Joolz לא תשלח מוצר או חלקים חלופיים מחוץ למדינה בה נרכש הפריט.

**שירות לכל החיים** - לאחר סיום שנת האחריות ניתן שירות לכל החיים. סכום תשלום יקבע בהתאם לתיקונים/החלפת חלקים הנדרשים.

האחריות מכסה את כל הפגמים בייצור

ובחומרים אך לא החלפה או החזרה של המוצר. על מנת להיות זכאי לאחריות יש לשלוח את תעודת האחריות לכתובת מייל:

info@bbk.co.il

ולשמור על חשבונית הקנייה המקורית בצירוף תאריך הקנייה.

האחריות תהיה בתוקף רק אם תמציא ליבואן או לבעל החנות את הפרטים הבאים המתייחסים למוצר הפגום:

1. תעודת אחריות מאושרת שלך
2. פרטי זיהוי אישיים
3. העתק של חשבונית רכישה (ותאריך רכישה)
4. מפרט המתאר את הנזק לתשומת ליבך, תיקונים אינם מאריכים את תקופת האחריות.

## תעודת האחריות אינה מכסה:

1. פגמים אשר הינם תוצר של בלאי כגון: שחיקה של גלגלים או של הריפוד בשל שימוש יומיומי, שריטות על האלומיניום ו/או על המתכת ודחיית צבע טבעית הנגרמת עם הזמן או כתוצאה מתחזוקה לא נכונה שלא בהתאם להוראות השימוש.
  2. נזק לגלגלים כגון חור או קרע
  3. נזקים או כשל שנגרמו ע"י תאונה, שימוש לא ראוי, רשלנות, התעללות או הזנחה, ממעלית, מדרגות או נזקים שהינם תוצאה של תאונות רכב, מקור אש, מגע עם נוזלים וכדומה.
  4. נזק לרכיבים נעים מתנאים סביבתיים קיצוניים כגון: חול, חצץ או שלג.
  5. קורוזיה או חלודה על הגלגלים ועל השסי כתוצאה מתנאים סביבתיים קיצוניים כגון: לחות גבוהה, רסיסי מלח, ברד או שלג.
  6. שינוי של המוצר בכל צורה.
  7. מוצר הנרכש מקמעונאי או מקור לא מורשה.
  8. נזקים אשר נגרמו בעקבות אי מעקב אחר הוראות ההתקנה סירטוני הדרכה
  9. נזקים אשר נגרמו ע"י מוצר אחר כולל אביזרים.
  10. נזקים שנגרמו ע"י שירות או תיקון של מעבדות שאינם מאושרות ע"י Joolz
  11. גניבה
  12. נזקים שנגרמו בהובלה באוויר או ברכבי הובלה ביבשה.
  13. הוצאות משלוח.
- בטיחות הוא תנאי חשוב ביותר בייצור ופיתוח

של Joolz Hub. המוצרים של Joolz עומדים בכל התקנים הסטנדרטים הבינלאומיים של בטיחות:

אירופה: EN 1888-1:2018

ארה"ב: ASTM F833-19

קנדה: SOR/2016-167

אוסטרליה: AS/NZS 2088:2013

דגם של העגלה נבדק ע"י מכון התקנים הישראלי ומשווק באישורו.

ניתן לבקר באתר שלנו [joolz.com](http://joolz.com)

או ליצור קשר עם היבואן [bbk.co.il](http://bbk.co.il)

או הקימעונאי לכל שאלה או צורך.

היצרן: ג'ולס Joolz

עיצוב: הולנד. ארץ יצור: סין

יבוא שיווק והפצה בלעדיים:

ב.ב. קשרים שיווק ומסחר בע"מ

האגוז 10, פארק תעשיות חבל מודיעין, שוהם 7319900,

טל': 03-9511811, פקס: 03-9511090.

מס' יבואן: 512174368 [www.bbk.co.il](http://www.bbk.co.il)



enjoy the ride #myjoolz



**JOO LZ** POSITIVE DESIGN  
stroll around the world of joolz.com